



DOREL FRANCE S.A.S.
Z.I. - 9 bd du Poitou
BP 905
49309 Cholet Cedex
FRANCE

DOREL BENELUX
P.O. Box 6071
5700 ET Helmond
NEDERLAND

DOREL UK Ltd.
2nd Floor, Building 4
Imperial Place
Maxwell Road
Borehamwood, Herts
WD6 1JN
UNITED KINGDOM

DOREL GERMANY GMBH
Augustinusstraße 9 c
D-50226 Frechen-Königsdorf
DEUTSCHLAND

DOREL ITALIA S.P.A.
Via Verdi, 14
24060 Telgate (BG)
ITALIA

DOREL HISPANIA S.A.U.
Edificio Barcelona Moda
Centre
Ronda Maiols, 1
Planta 4ª,
Locales 401 - 403 - 405
08192 Sant Quirze del Vallès
ESPAÑA

DOREL PORTUGAL
Rua Pedro Dias, 25
4480-614 Rio Mau (VDC)
PORTUGAL

DOREL JUVENILE
SWITZERLAND S.A.
Chemin de la Colice 4
1023 Crissier
SWITZERLAND / SUISSE

DOREL POLSKA Sp. z o.o.
Innowacyjna 8
41-208 Sosnowiec
POLAND

014802054

EN Non-contractual photos FR Photos non contractuelles ES Fotografías no contractuales IT Foto non contrattuali PT Fotografias não contractuais RU фотография может отличаться от товара TR Fotoğraflar bağlayıcı değildir AR صور غير تعاقبية



AxisFix

61 cm-105 cm



EN Congratulations on your purchase.

For the maximum protection and comfort of your child, it is essential that you read through the entire manual carefully and follow all instructions.

FR Nous vous félicitons pour votre achat.

Pour une protection maximale et un confort optimal de votre bébé, il est essentiel de lire attentivement et intégralement le mode d'emploi et de respecter les instructions.

ES Enhorabuena por su compra.

Para ofrecer la máxima protección y un óptimo confort para su bebé es muy importante que lea el manual atentamente y siga las instrucciones de uso.

IT Congratulazioni per il tuo acquisto.

Per la massima protezione e per un comfort ottimale del tuo bambino è molto importante leggere e seguire attentamente tutte le istruzioni.

PT Felicítamo-lo pela sua compra.

Para máxima proteção e conforto para o seu bebé, é importante que leia atentamente e siga todas as instruções de utilização.

RU Поздравляем Вас с покупкой.

Для максимальной защиты и комфорта вашего ребенка важно прочитать всю инструкцию и следовать всем рекомендациям.

TR Satın aldığınız bu ürün için sizi tebrik ederiz.

Çocuğunuza maksimum koruma ve ideal konforu sağlamak için, tüm kılavuzu dikkatlice okumanız ve tüm talimatlara uymanız şarttır.

AR

نهنك على شرائك هذا المنتج.
لتأمين أقصى حماية وراحة لطفلك، من الأساسي أن تقوم بقراءة الدليل بأكمله بانتباه واتباع كافة التعليمات.



EN

AxissFix is one of the first car seats that complies with the new European regulation i-Size R129, active from July 2013. i-Size aims at increasing children safety in car by promoting UNIVERSAL ISOFIX installation, by supporting rearward-facing travel up to minimum 15 months, by improving protection for head and neck. To learn more on i-Size, please connect on the website www.bebeconfort.com

FR

AxissFix est un des premiers sièges auto qui répond à la nouvelle réglementation Européenne i-Size R129, effective depuis juillet 2013. L'i-Size vise à améliorer la sécurité des enfants en voiture en imposant le système ISOFIX UNIVERSEL, en rendant la position dos à la route obligatoire jusqu'à 15 mois minimum et en améliorant la protection de la tête et du cou de l'enfant. Pour en savoir plus sur l'i-Size, connectez-vous sur le site internet www.bebeconfort.com

ES

AxissFix es una de las primeras sillas de coches que cumple con la nueva normativa europea i-Size R129, vigente desde julio de 2013. i-Size se ha concebido para mejorar la seguridad de los niños que van en coche gracias a la instalación del sistema UNIVERSAL ISOFIX, que obliga a su colocación en el sentido contrario a la marcha para los niños menores de 15 meses y mejora la protección de la cabeza y el cuello. Para más información acerca de i-Size, visite el sitio web www.bebeconfort.com

IT

AxissFix è uno dei primi seggiolini auto che soddisfa la nuova norma europea i-Size R129, in vigore da Luglio 2013. i-Size mira ad aumentare la sicurezza dei bambini in macchina promuovendo l'installazione con ISOFIX UNIVERSALE, rendendo possibile l'installazione in senso contrario di marcia fino ad un minimo di 15 mesi e migliorando la protezione per testa e collo. Per maggiori informazioni su i-Size, collegarsi al sito www.bebeconfort.com



PT

A AxissFix é uma das primeiras cadeiras-auto que está em conformidade com o novo regulamento europeu i-Size R129, em vigor desde Julho de 2013. O i-Size tem por objectivo aumentar a segurança das crianças nos automóveis incentivando a instalação do UNIVERSAL ISOFIX, encorajando a posição do bebé virado para trás até, no mínimo, os 15 meses, e melhorando a protecção para a cabeça e o pescoço. Para saber mais sobre a norma i-Size, visite o endereço web www.bebeconfort.com

RU

AxissFix является одним из детских автокресел, соответствующий новым европейским нормам i-Size R129, вступившим в силу с июля 2013 года. Стандарты i-Size направлены на повышение безопасности детей в автомобиле путем стимулирования повсеместной установки систем ISOFIX, введения общего правила перевозки детей в положении лицом назад до возраста как минимум 15 месяцев для лучшей защиты головы и шеи. Чтобы узнать больше о нормах i-Size, посетите наш сайт www.bebeconfort.com

TR

AxissFix, Temmuz 2013'ten itibaren geçerli olan yeni Avrupa yönetmeliği i-Size R129'a uygun ilk araç koltuklarından biridir. i-Size UNIVERSAL ISOFIX bağlantısını teşvik ederek, minimum 15 aya kadar sürüş yönünün tersine seyahati destekleyerek, kafa ve boyun korumasını iyileştirerek araç içinde çocuk emniyetini arttırmayı amaçlamaktadır. i-Size hakkında daha fazla bilgi için, lütfen www.bebeconfort.com internet sitesini ziyaret edin

AR

AxissFix هو أحد أوائل مقاعد السيارات المتوافقة مع التعليمات الأوروبية الجديدة i-Size R129، التي بدأ سيران مفعولها شهر يوليو 2013. تهدف الـ i-Size إلى الزيادة من سلامة الأطفال داخل السيارة من خلال التشجيع على تثبيت الـ ISOFIX العالمي، ودعم السفر في الوضعية المواجهة للخلف حتى بلوغ الـ 15 شهرا على الأقل و التحسين من حماية الرأس و الرقبة. لقراءة المزيد عن الـ i-Size، يرجى زيارة الموقع: www.bebeconfort.com

EN

This car seat is installed by connecting the two ISOFIX connectors and webbing “TOP TETHER” in the anchorage ISOFIX points of the vehicle.

FR

Ce siège auto s’installe en connectant les 2 pinces ISOFIX et la sangle “TOP TETHER” aux points d’ancrages ISOFIX du véhicule.

ES

Para instalar esta silla de coche se conectan las dos pinzas ISOFIX y la correa “TOP TETHER” a los puntos de anclaje ISOFIX del vehículo.

IT

Questo seggiolino auto si installa collegando le 2 pinze ISOFIX e la cinghia “TOP TETHER” ai punti di fissaggio ISOFIX del veicolo.

PT

Esta cadeira-auto instala-se fixando os 2 conetores ISOFIX e a correia “TOP TETHER” aos pontos de fixação ISOFIX do veículo.

RU

Это автокресло устанавливается путем защелкивания двух зажимов ISOFIX и фиксирующего ремня «TOP TETHER» в точках крепления ISOFIX в автомобиле.

TR

Çocuk koltuğu, iki ISOFIX bağlantısı ve “TOP TETHER” kemer kayışı aracın ISOFIX noktalarına bağlanarak monte edilir.

AR

يتم تثبيت مقعد السيارة هذا عن طريق ربط الوصلات ISOFIX و حزام “TOP TETHER” بنقاط التثبيت ISOFIX بالسيارة.

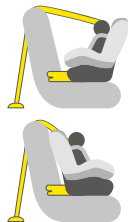



EN

Consult the “Car Fitting List” (list of compatible vehicles) provided with the seat to check the compatibility between the car seat and the vehicle. An updated list is available on the website www.bebeconfort.com

FR

Consulter la “Car Fitting List” (liste de véhicules compatibles) fournie avec le siège pour vérifier la compatibilité entre le siège auto et le véhicule. Une mise à jour de la liste est également disponible sur le site internet www.bebeconfort.com

ES

Consulte la “Car Fitting List” (lista de vehículos compatibles) que se entrega con la silla de auto para comprobar la compatibilidad entre la silla de auto y el vehículo. Asimismo, encontrará la lista actualizada en el sitio web www.bebeconfort.com

IT

Consultare la “Car Fitting List” (lista dei veicoli compatibili) fornita con il seggiolino per verificare la compatibilità tra il seggiolino auto e il veicolo. Una versione aggiornata della lista è disponibile inoltre sul sito internet www.bebeconfort.com

PT

Consultar a “Car Fitting List” (lista de veículos compatíveis) fornecida com a cadeira para verificar a compatibilidade entre a cadeira-auto e o veículo. A atualização da lista esta disponível no website www.bebeconfort.com

RU

Чтобы убедиться, что автокресло подходит к Вашему автомобилю, см. «Car Fitting List» (список совместимых транспортных средств), который поставляется в комплекте с автокреслом. Обновленный список см. на сайте www.bebeconfort.com

TR

Çocuk koltuğu ile aracın uygunluğunu kontrol etmek için çocuk koltuğuyla birlikte temin edilen “Car Fitting List” ne (uyumlu araçların listesi) başvurun. www.bebeconfort.com internet adresinden güncel listeye ulaşılabilir

AR

راجع قائمة “Car Fitting List” (وهي قائمة بالسيارات المتوافقة) المرفقة مع المقعد للتأكد من ملائمة مقعد الطفل مع السيارة. ويمكن الاطلاع على قائمة محدثة عبر الموقع الإلكتروني www.bebeconfort.com



EN

Consult the vehicle manual to find the location of ISOFIX anchorages and more information about installing the carseat in the vehicle.

FR

Consulter la notice du véhicule pour trouver l'emplacement des ancrages ISOFIX, et obtenir des informations complémentaires concernant l'installation du siège dans le véhicule.

ES

Consulte el manual del vehículo para localizar los anclajes ISOFIX y obtener más información sobre la instalación de la silla de auto en el vehículo.

IT

Consultare il manuale del veicolo per conoscere la posizione degli ancoraggi ISOFIX e ottenere maggiori informazioni sull'installazione del seggiolino nel veicolo.

PT

Consultar o manual do veículo para encontrar a localização dos conetores ISOFIX e obter informações complementares sobre a instalação da cadeira no veículo.

RU

Чтобы найти расположение креплений ISOFIX и более подробную информацию об установке сиденья в автомобиле, обратитесь к справочнику по эксплуатации транспортного средства.

TR

ISOFIX bağlantı noktalarının yerlerini bulmak ve araçtaki araç koltuğunun montajı ile ilgili daha fazla bilgi almak için araç kılavuzuna başvurun.

AR

راجع دليل السيارة للتعرف على أماكن نقاط تثبيت ISOFIX إلى جانب مزيد من المعلومات حول تثبيت مقعد الطفل في السيارة.

- EN** Instructions for use / Warranty
- FR** Mode d'emploi / Garantie
- ES** Instrucciones de uso / Garantía
- IT** Istruzioni d'uso / Garanzia
- PT** Instruções de utilização / Garantia
- RU** Инструкция по применению / Гарантия
- TR** Kullanım talimatları / Garanti
- AR** ضمان / تعليمات الإستعمال





EN ISOFIX

FR ISOFIX

ES ISOFIX

IT ISOFIX

PT ISOFIX

RU ISOFIX

TR ISOFIX

AR ISOFIX



www.bebeconfort.com



①



✓ OK



②

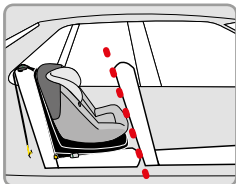

✗ NO

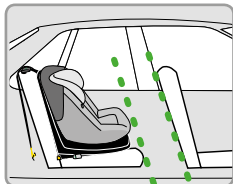

✓ OK



3



4



5

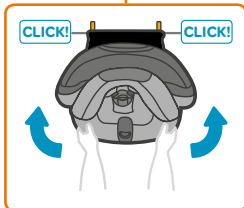
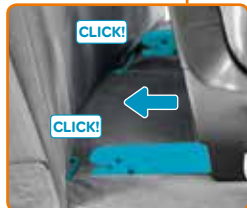

6



✗ NO



✓ OK



X2



7

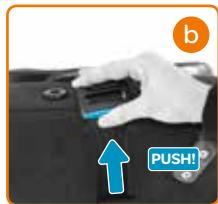

8



TOP TETHER

9

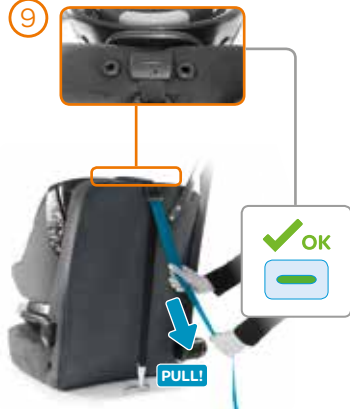

10

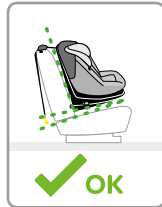
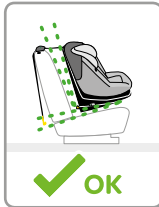



TOP TETHER



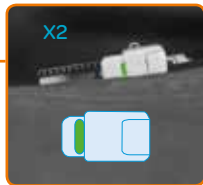





- EN Rearward facing position / Forward facing position
- FR Position dos route / Position face route
- ES Posición en el sentido contrario a la marcha / Posición en el sentido de la marcha
- IT In senso contrario di marcia / In senso di marcia
- PT Posição voltada para a retaguarda / Posição voltada para a frente
- RU Положение лицом назад / Положение лицом вперед
- TR Sürüş yönünün tersine dönük konum / Sürüş yönüne dönük konum
- AR تواجه الأمام موقف / موقف تواجه المؤخرة



www.bebeconfort.com



61-87 cm



76-105 cm



>15 m



EN

The car seat should be used rearward facing up to a minimum age of 15 months to guarantee optimum safety for your child. Bébé Confort recommends you use the seat in the backward-facing position for as long as possible and up to the limit shown (87 cm). This makes it possible to improve the protection of the head and neck of the infant, which is still very fragile at this age, very significantly.

FR

Le siège auto doit être utilisé jusqu'à minimum 15 mois dos à la route. Pour garantir une sécurité optimale de votre enfant, Bébé Confort vous recommande d'utiliser le siège en position dos à la route le plus longtemps possible et jusqu'à la limite indiquée (87 cm). Ceci permet d'améliorer très significativement la protection de la tête et du cou de l'enfant, encore très fragile à cet âge.



ES

El asiento debe usarse en posición contraria a la marcha, hasta al menos los 15 meses de edad para garantizar la máxima seguridad para su hijo. Bébé Confort le recomienda que utilice este asiento en el sentido contrario a la marcha durante el mayor tiempo posible y hasta la estatura indicada (87 cm). Esto permite mejorar significativamente la protección de la cabeza y el cuello del niño, que todavía son muy frágiles a esa edad.

IT

Il seggiolino deve essere usato in senso contrario di marcia fino ad minimo di 15 mesi per garantire la sicurezza del bambino. Bébé Confort consiglia di usare il seggiolino in posizione contraria al senso di marcia il più a lungo possibile e comunque fino al limite indicato (87 cm). Questo rende possibile migliorare la protezione della testa e del collo del bambino che sono ancora molto fragili a quell'età.

PT

A cadeira-auto deve ser usada com o bebé virado para trás até uma idade mínima de 15 meses para garantir a segurança ideal da criança. A Bébé Confort recomenda que use a cadeira na posição de costas para a estrada durante o tempo máximo possível e até ao limite referido (87 cm). Isto permite melhorar de forma significativa a protecção da cabeça e do pescoço da criança, que ainda é muito frágil nesta idade.

RU

Для обеспечения оптимальной безопасности детское автокресло следует использовать в положении лицом назад до достижения ребенком возраста не менее 15 месяцев. Bébé Confort рекомендует использовать автокресла в положении лицом назад настолько долго, насколько это возможно, и до указанного выше ростового предела (87 см). Это позволяет значительно улучшить защиту головы и шеи ребенка, которые все еще очень хрупки в этом возрасте.

TR

Çocuğunuzun emniyetinin en yüksek seviyede olmasını garantilemek amacıyla, oto güvenlik koltuğu minimum 15 aylığa kadar kadar sürüş yönünün tersine doğru bakarak kullanılmalıdır. Bébé Confort, koltuğun mümkün olduğunca uzun süre ve gösterilen limite kadar (87 cm) sürüş yönünün tersine bakacak pozisyonda kullanılmasını tavsiye eder. Bu, çocuğun bu yaşta hala son derece hassas olan kafasının ve boynunun çok daha iyi korunmasına olanak sağlar.

AR

يجب استعمال المقعد في الوضعية المواجهة للخلف حتى بلوغ عمر الـ 15 شهرا على الأقل أو طول 87 سنتيمترا لضمان تأمين سلامة مثلي لطفلك. ينصحك Bébé Confort باستعمال المقعد في الوضعية المواجهة للخلف لأطول وقت ممكن و حتى بلوغ الحد المذكور (87 سنتيمتر). يسمح هذا الإجراء بتحسين حماية رأس و رقبة الطفل، التي تكون عرضة للكسر في هذا السن، بشكل كبير.



- EN Rearward facing position
- FR Position dos route
- ES Posición en el sentido contrario a la marcha
- IT In senso contrario di marcia
- PT Posição voltada para a retaguarda
- RU Положение лицом назад
- TR Sürüş yönünün tersine dönük konum
- AR موقف تواجه المؤخرة



www.bebeconfort.com



61-87 cm

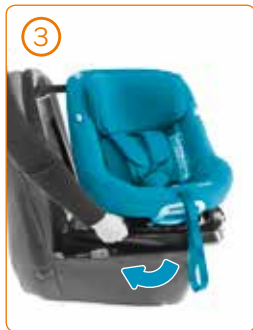
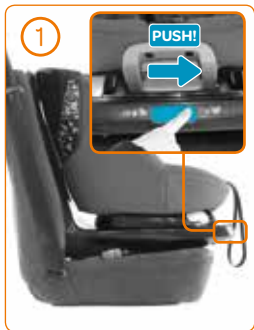



61-87 cm





- EN Forward facing position
- FR Position face route
- ES Posición en el sentido de la marcha
- IT In senso di marcia
- PT Posição voltada para a frente
- RU Положение лицом вперед
- TR Sürüş yönüne dönük konum
- AR تواجه الأمام موقف



www.bebeconfort.com



76-105 cm



>15 m

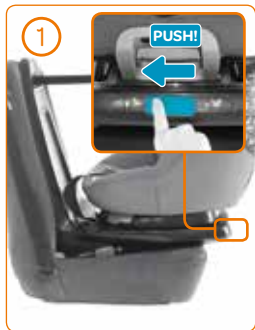

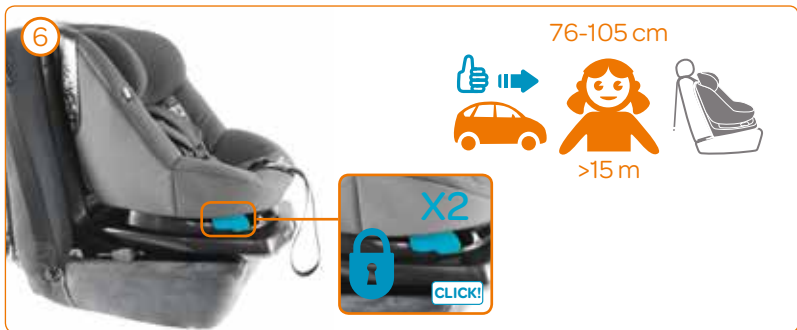



- EN Child installation
- FR Installation de l'enfant
- ES Instalación del niño
- IT Accomodare il bambino
- PT Instalação da criança
- RU Размещение ребенка
- TR Çocuğun bağlanması
- AR تثبيت الطفل



www.bebeconfort.com



①



②

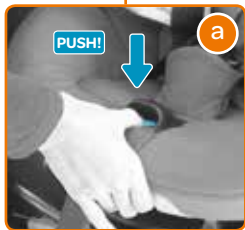



3

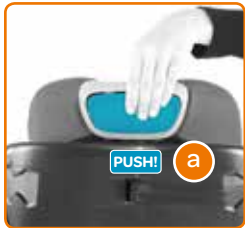



76-105 cm



>15 m



61-87 cm



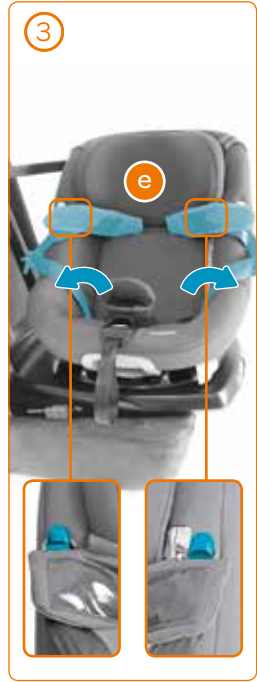
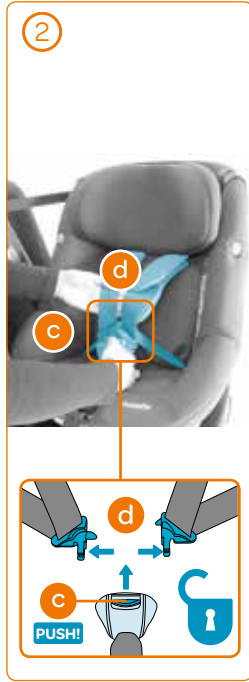



4



5

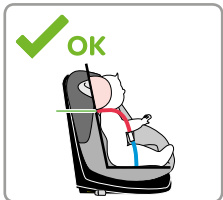
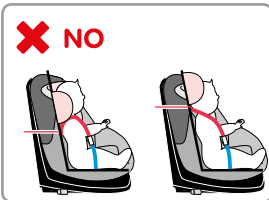



6

61-87 cm



7

76-105 cm





8



61-87 cm



76-105 cm



>15 m





EN Ready to go

FR Prêt à partir

ES Listo para ir

IT Si parte

PT Pronto para viajar

RU Готов к поездке

TR Gitmeye hazır

AR جاهز للذهاب



www.bebeconfort.com



61-87 cm



TOP TETHER

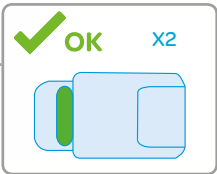



76-105 cm



>15m



TOP TETHER

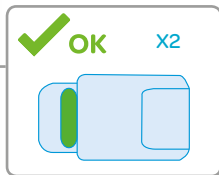



- EN Accessories sold separately
- FR Accessoires vendus séparément
- ES Accesorios que se venden por separado
- IT Accessori venduti separatamente
- PT Acessórios vendidos separadamente
- RU Аксессуары продаются отдельно
- TR Aksesuarlar ayrı satılır
- AR الملحقات المباعة بشكل منفصل



www.bebeconfort.com







EN Washing

FR Lavage

ES Lavado

IT Lavaggio

PT Lavagem

RU Чистка

TR Yıkama

AR غسل



www.bebeconfort.com





①





2

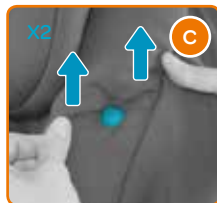







3





4

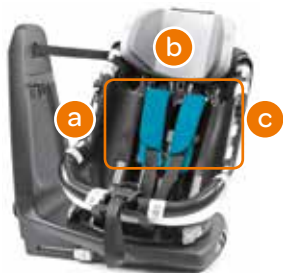



5



✗ NO



✓ OK

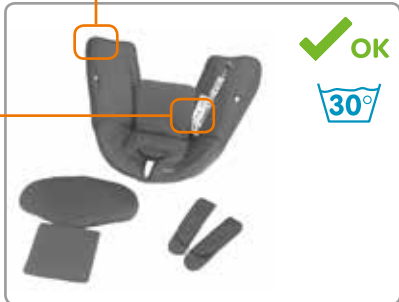

30°





1

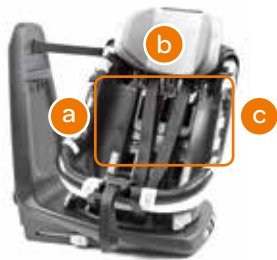



2







1









②





- A - Adjustable headrest
- B - Seat Cover
- C - Shoulder pads hooks
- D - 5-point Harness
- E - Removable shoulder pads
- F - Harness buckle
- G - Harness adjuster button
- H - Harness adjuster strap
- I - Recline handle
- J - Rotation handle (right & left)
- K - Rearward facing / Forward facing selector button
- L - ISOFIX clips activation handle
- M - ISOFIX connectors
- N - Headrest adjustment handle
- O - TOP TETHER tensioning indicator
- P - TOP TETHER tensioning adjuster
- Q - TOP TETHER
- R - TOP TETHER hook
- S - TOP TETHER storage
- T - Instruction leaflet storage
- U - Automatic safety belt
- V - Carrying

SAFETY

- All Béb  Confort products have been carefully designed and tested for your baby's safety and comfort. Use only accessories sold or approved by B b  Confort. Using other accessories may prove to be dangerous.
- You are personally responsible for the safety of your child at all times, please read these instructions carefully and make yourself familiar with the product before using it.
- Always keep the instructions for future reference; there is a storage compartment specifically provided

on the child seat.

- The AxisFix is intended for car use only.
- Do not use second-hand products whose history is unknown. Some parts could be broken, torn or missing.
- Replace the AxisFix when it has been subject of violent stresses in an accident: it is not optimal safety for your child.

WARNING:

Do not make any changes to the car seat whatsoever, as this could lead to unsafe situations.

The AxisFix car seat in the car:

- Before buying this product make sure the car seat is compatible with the vehicle it is to be used in.
- Before using the ISOFIX anchorage system, you must **IMPERATIVELY** read the instruction manual of the vehicle, before installing your child car seat. This manual will indicate the places compatible with the class size of the car seat, i-size Universal ISOFIX approved.
- i-size Universal ISOFIX in rearward facing position, class size D.
- i-size Universal ISOFIX in forward facing position, class size B1.
- Before installing your child car seat with the ISOFIX anchorages system you must read the instruction manual of the vehicle. This manual will indicate the places compatibles with the class size of the car seats.
- Make sure the fold-down rear seat is locked into position.
- Install the AxisFix in a rearward-facing position when your child is from 61 up to 87 cm in length.
- You may install the AxisFix in a forward-facing position when your child is from 76 up to 105 cm in

length (older than 15 months).

The maximum occupant mass for which the car seat is intended is 19 kg.

- Make sure that any luggage and other objects liable to cause injuries in the event of a collision shall be properly secure.
- Always cover the AxissFix when exposed to direct sunlight in the car. Otherwise, the cover, metal and plastic parts could become too hot for your child's skin.
- Make sure the straps holding the car seat to the vehicle are tight.

WARNING:

When the car seat is installed on the front passenger seat, you must switch off the front passenger airbag if your child is sitting in a rearward-facing position.

WARNING:

When the car seat is installed on the front passenger seat, we recommend to switch off the front passenger airbag if your child is sitting in a front-facing position and place the passenger seat in the rearmost position.

Baby in the AxissFix car seat :

- Never leave your child unattended.
- For your own safety and the one of your child always put the child in the car seat and fasten him however short your journey may be.
- Always secure your child with the 5-point harness. Ensure that the lap straps is worn low down, so that the pelvis is firmly engaged, shall be stressed.
- After putting the child in the car seat, ensure that the harness is sufficiently tight by pulling the belt. Before every use, make sure the harness is not damaged or twisted.

• Make sure you can fit no more than one finger between the harnesses and your child (1 cm).

If there is more space than 1 cm, tighten the harness belt further.

- Check to make sure the headrest is adjusted to the proper height.
- Do not use the child restraint device without the cover. Do not replace the seat cover with any other than the one recommended by the manufacturer, because it will have a direct effect on the functioning of the car seat.

• The temperature inside a vehicle may become very high, particularly after a long period of exposure to the sun. It is strongly recommended, under such conditions, to cover the seat of the car with a piece of material or something equivalent to prevent the harness fixings, and in particular the metal parts, from becoming hot and burning the child.

WARNING:

The AxissFix must be used rearward facing until your child is over 15 months or measures more than 87 cm.

WARNING:

Never combine two ISOFIX anchorage and car seat belt systems to install your child car seat.

ATTENTION:

In ISOFIX use the fitting clips for lower anchorage to the vehicle are not sufficient. It is essential to fix the "TOP TETHER" to the upper anchorage point recommended by the car manufacturer. Fitting the AxissFix seat with additional tethers using the vehicle's ISOFIX additional anchorage points. The ISOFIX anchors have been developed to obtain



a safe and easy fixation of the child safety systems inside the car. Not all cars are equipped with these anchors although they are standard on more recent models. Consult the attached list of cars for which the car seat can be installed correctly (you can also consult additional updates of this list on the website www.bebeconfort.com).

- In rear-facing position (61-87 cm), this product must not be installed to places equipped with a frontal air bag. You might be able to deactivate it (see your car manual). In this case, if you can deactivate the air bag, you can use the car seat on the front seat.
- In forward facing position (76-105 cm), the seat must be placed on the car rear seat or exceptionally on the front seat in accordance with the legislation in force in the country of use (In France: in accordance with the conditions stipulated in decree n° 91-1321 du 27-12-1991).

If you use the AxissFix on the front seat, it should be possible to deactivate the airbag of the seat in question or move the passenger seat back to a maximum (Please consult your car manual).

- When installing the seat in the rear-facing position, the belt of the TOP TETHER can turn one quarter turn according to the position of the anchorage point. This does not impair the proper operation of the product.
- When installing the car seat, it is necessary to remove the headrest in order to put the TOP TETHER through correctly.
- Warning: when installing the car seat, spaces between the base of the car seat and the vehicle seat are possible depending on the position of the anchorage points within the vehicle.
- It is essential that the car seat be replaced after an accident.

- The user must always check that any luggage and other objects likely to cause injury to the occupant of the car seat in the case of impact are properly secured.
- The rigid parts and the plastic sections of a child restraint device should be positioned and installed in such a way that they cannot, when the vehicle is being used under normal conditions, become trapped under a moving seat or in the vehicle door.
- Never modify the construction or the materials of the car seat and the seat belt without consulting the manufacturer.
- Do not use the child restraint device without the cover. Do not replace the seat cover with a cover other than that recommended by the manufacturer, because it will have a direct effect on the functioning of the child restraint.
- This child restraint is effective only if the instructions for use are respected.
- Always fasten the child restraint even when the child is not sitting in it.
- Never place heavy objects on the rear parcel shelf, to avoid the danger of projectiles in the event of an accident.
- Always check that no part of the seat or the harness is trapped under a seat or in the vehicle door.
- Folding seats must always be locked in place.
- If in any doubt about the correct installation or use of the system, the user is advised to contact the distributor or the manufacturer of the child restraining device system.

CARE

Fabric:

- The cover and the shoulder pads can be removed for washing. If the cover needs to be replaced at any

time, only use official Bébé Confort cover because it constitutes an integral part of the restraint performance.

- Before cleaning check the label sewn into the various parts of the fabric, you will find the washing symbols indicating the method of washing each item.
- Keep the car seat clean. Do not use lubricants or aggressive cleaning agents.



Shell:

- Clean the shell using a damp cloth.

ENVIRONMENT

Keep plastic covering away from children to avoid suffocation.

For environmental reasons, when you have stopped using this product, we ask that you dispose of the product in the proper waste facilities in accordance with local legislation.

QUESTIONS

Please contact your local Bébé Confort distributor or on our website, www.bebeconfort.com in the part "Our services". When doing so please have the following information at hand:

- Serial number;
- Make and type of car and seat on which the AxissFix is used;
- Age, height and weight of your child.

WARRANTY

Our 24 months warranty reflects our confidence in the high quality of our design, engineering, production and product performance. We confirm that this product was manufactured in accordance with the current European safety requirements and quality standards which are applicable to this product, and that this product is free from defects on materials and workmanship at the time of purchase. Under the conditions mentioned herein, this warranty may be invoked by consumers in the countries where this product has been sold by a subsidiary of the Dorel Group or by an authorized dealer or retailer.

Our 24 months warranty covers all manufacturing defects in materials and workmanship when used in normal conditions and in accordance with our user manual for a period of 24 months from the date of the original retail purchase by the first end-user customer. To request repairs or spare parts under our warranty for defects in materials and workmanship you must present your proof of purchase, made within the 24 months preceding the service request.

Our 24 months warranty does not apply to defects caused by normal wear and tear, damage caused by accidents, abusive use, negligence, fire, liquid contact or other external cause, damage which is the consequence of failing to comply with the user manual, damage caused by use with another product, damage caused by service by anyone who is not authorized by us, or if the product is stolen or if any label or identification number has been removed from the product or has been changed. Examples of normal wear and tear include wheels and fabric worn down by regular use and the natural breakdown



of colors and materials due to normal aging of the product.

What to do in case of defects:

Should problems or defects arise, your first point of contact is the authorized dealer or retailer recognized by us. Our 24 months warranty is recognized by them⁽¹⁾. You must present your proof of purchase, made within the 24 months preceding the service request. It is easiest if you get your service request pre-approved by us. If you submit a valid claim under this warranty, we may request that you return your product to the authorized dealer or retailer recognized by us or that you ship the product to us in accordance with our instructions. We will pay for shipment and that you return your product to the authorized dealer or retailer recognized by us or that you ship the product to us in accordance with our instructions. We will pay for shipment and for return freight if all instructions are followed. Damage and/or defects neither covered by our warranty nor by the legal rights of the consumer and/or damage and/or defects with respect to products that are not covered by our warranty can be handled at a reasonable fee.

Rights of the consumer:

A consumer has legal rights pursuant to applicable consumer legislation, which may vary from country to country. The rights of the consumer under applicable national legislation are not affected by this warranty.

Lifetime Warranty:

Under the terms and conditions published on our website www.bebeconfort.com/lifetimewarranty we

offer a voluntary manufacturer's Lifetime Warranty to first users. To claim this Lifetime Warranty you need to register on our website.

This warranty is provided by Dorel Netherlands. We are registered in The Netherlands under company number 17060920. Our trading address is Korendijk 5, 5704 RD Helmond, The Netherlands, and our postal address is P.O. Box 6071, 5700 ET Helmond, The Netherlands.

The names and address details of other subsidiaries of the Dorel group can be found on the last page of this manual and on our website for the brand concerned.

(1) Products purchased from retailers or dealers that remove or change labels or identification numbers are considered unauthorized. Products purchased from unauthorized retailers are also considered unauthorized. No warranty applies to these products since the authenticity of these products cannot be ascertained.

A - Têteière
B - Housse
C - Accroches fourreaux
D - Harnais 5 points
E - Fourreaux déhoussables
F - Boucle de harnais
G - Bouton d'ajusteur de harnais
H - Sangle d'ajusteur de harnais
I - Manette d'inclinaison
J - Poignée de rotation (droite et gauche)
K - Bouton sélecteur dos route / face route
L - Manette d'actionnement des pinces ISOFIX
M - Pincés pour ancrage ISOFIX
N - Poignée ajustement hauteur têteière
O - Indicateur visuel de tensionneur de la TOP TETHER
P - Ajusteur de tension TOP TETHER
Q - TOP-TETHER
R - Crochet TOP TETHER
S - Rangement TOP TETHER
T - Compartiment de rangement de la notice
U - Sangle automatique de sécurité
V - Transport

SECURITE

- Les produits Bébé Confort ont été conçus et testés avec soin pour la sécurité et le confort de votre bébé. N'utilisez que des accessoires vendus ou approuvés par Bébé Confort. L'utilisation d'autres accessoires peut s'avérer dangereuse.
- Vous êtes personnellement responsable de la sécurité de votre enfant : nous vous conseillons de lire attentivement cette notice et de manipuler votre produit avant de l'utiliser.
- Conservez toujours la notice pour une utilisation ultérieure, un compartiment de rangement a été prévu

à cet effet sur le siège pour enfants.

- Utilisez l'AxissFix uniquement dans la voiture.
- N'utilisez pas d'article de seconde main car vous en ignorez l'historique. Certaines pièces peuvent être endommagées ou manquantes.
- Remplacez l'AxissFix lorsqu'il a subi un choc violent ou un accident, cela constitue la meilleure sécurité pour votre enfant.

AVERTISSEMENT :

N'apportez aucune modification au siège de voiture, cela pourrait conduire à des situations dangereuses. Le siège auto AxissFix dans la voiture :

- Avant d'acheter cet article, assurez-vous que le siège soit compatible avec le véhicule dans lequel il sera utilisé.
- Pour l'utilisation du système d'attache ISOFIX lisez IMPÉRATIVEMENT le manuel d'utilisation du véhicule, avant d'installer votre siège pour enfant. Il vous indiquera les places compatibles avec la classe de taille du siège pour enfant, homologué i-Size Universel ISOFIX.
- i-size Universel ISOFIX en position dos à la route de classe D.
- i-size Universel ISOFIX en position face à la route de classe B1.
- Avant d'installer votre siège pour enfant avec le système de fixation ISOFIX, veuillez lire attentivement le manuel d'instructions du véhicule. Ce manuel vous indiquera les places compatibles avec la classe de taille du siège pour enfant.
- Assurez-vous que le siège arrière rabattable soit verrouillé dans sa position.
- Installez l'AxissFix dos à la route lorsque votre enfant mesure entre 61 et 87 cm.
- Vous pouvez installer l'AxissFix dans le sens de la

conduite quand votre enfant mesure entre 76 et 105 cm (ou a plus de 15 mois). La masse maximale pour lequel le siège est conçu est 19 kg.

- Assurez-vous que les bagages et autres objets susceptibles de causer des blessures en cas de collision soient correctement sécurisés.
- Toujours couvrir l'AxisFix lorsqu'il est exposé aux rayons du soleil dans la voiture sans quoi la housse, les pièces en métal et en plastique pourraient atteindre des températures trop élevées pour la peau de votre enfant.
- Maintenez tendues les sangles servant à attacher le siège auto au véhicule.

AVERTISSEMENT :

Lorsque le siège auto est installé sur le siège passager avant, vous devez auparavant désactiver l'airbag si votre enfant y est installé en position dos à la route.

AVERTISSEMENT :

Lorsque le siège auto est installé sur le siège passager avant, nous recommandons auparavant de désactiver l'airbag si votre enfant y est installé en position face à la route et de placer le siège passager dans la position la plus reculée.

Bébé dans le siège auto AxisFix :

- Ne laissez jamais votre enfant sans surveillance.
- Pour votre sécurité et celle de votre enfant, installez-le toujours dans le siège pour enfant et attachez-le quelque soit le trajet que vous avez à effectuer.
- Attachez toujours votre enfant avec le harnais à 5 points. Veiller à ce que les sangles abdominales soient placées assez bas, de sorte que le bassin soit fermement maintenu.
- Après avoir mis l'enfant dans le siège de voiture,

assurez-vous que le harnais soit suffisamment serré en tirant sur la ceinture. Avant chaque utilisation, assurez-vous que le harnais ne soit pas endommagé ou torsadé.

- Assurez-vous de ne pas pouvoir passer plus d'un doigt (1 cm) entre le harnais et votre enfant. Si l'espace est supérieur à 1 cm, resserrez le harnais.
- Assurez-vous que l'appui-tête soit réglé à la bonne hauteur.
- N'utilisez pas le dispositif de retenue pour enfants sans la housse. Ne remplacez pas la housse du siège par une autre housse que celle recommandée par le constructeur, car elle intervient directement dans le comportement du siège.
- La température à l'intérieur d'un véhicule peut être très élevée, notamment après une longue exposition au soleil. Il est fortement recommandé, dans ces conditions, de recouvrir le siège auto d'un tissu ou autre qui empêchera les fixations du harnais, et plus particulièrement les pièces métalliques, de chauffer et de brûler l'enfant.

AVERTISSEMENT :

L'AxisFix doit être utilisé dos à la route jusqu'à ce que votre enfant ait plus de 15 mois ou jusqu'à 87 cm.

AVERTISSEMENT :

Ne jamais combiner les deux systèmes d'attache ISOFIX et ceinture du véhicule pour installer votre siège pour enfant.

ATTENTION :

En utilisation ISOFIX la fixation des pinces pour ancrage inférieurs au véhicule n'est pas suffisante. Il est impératif de fixer la "TOP TETHER" au point d'ancrage supérieur prévu par le constructeur du

véhicule.

Fixation du siège AxissFix avec les attaches additionnelles utilisant les ancrages ISOFIX du véhicule.

Les attaches ISOFIX ont été développées pour obtenir une fixation sûre et facile des systèmes de sécurité infantile dans la voiture. Toutes les voitures ne sont pas équipées de ces attaches bien qu'elles soient généralisées sur les modèles les plus récents. Consultez la liste jointe de voitures dans lesquelles le siège peut être installé correctement. (Vous pourrez consulter les actualisations futures de cette liste sur le site web www.bebeconfort.com).

- En position dos à la route (61-87 cm), ce produit ne doit pas être installé aux places équipées d'un coussin gonflable "Air-Bag" frontal. Vous avez peut-être la possibilité de le désactiver (voir notice fournie avec votre véhicule). Dans ce cas, si vous pouvez désactiver l'air-bag, vous pouvez l'utiliser à l'avant de votre véhicule.
- En position face à la route (76-105 cm), le siège doit être placé sur la banquette arrière du véhicule ou exceptionnellement à l'avant selon la législation en vigueur dans le pays d'utilisation. (en France : selon les conditions énoncées dans le décret n° 91-1321 du 27-12-1991). Si vous utilisez l'AxissFix sur le siège passager avant, il est possible de devoir désactiver l'airbag du siège en question ou placez le siège passager dans la position la plus reculée (Veuillez consulter la notice d'utilisation de votre véhicule.)
- Lors de l'installation du siège en dos route, la sangle de la TOP TETHER peut vriller d'un quart de tour suivant la position du point d'ancrage. Ceci n'entraîne pas la fonctionnalité du produit.
- Lors de l'installation du siège auto il est nécessaire d'enlever l'appui tête pour passer la TOP TETHER correctement.

• Attention lors de l'installation des écarts entre l'embase du siège auto et la banquette du véhicule sont possibles suivant la position des points d'ancrage lié au véhicule.

- Le siège doit impérativement être remplacé après un accident.
- L'utilisateur doit toujours veiller à ce que les bagages et autres objets susceptibles de causer des blessures à l'occupant du siège en cas de choc soient solidement arrimés.
- Les éléments rigides et les pièces en matière plastique d'un dispositif de retenue pour enfants doivent être situés et installés de telle manière qu'ils ne puissent pas, dans les conditions normales d'utilisation du véhicule, se coincer sous un siège mobile ou dans la porte du véhicule.
- Ne modifiez jamais la construction ou les matériaux du siège et de la ceinture sans avoir consulté le fabricant.
- N'utilisez pas le dispositif de retenue pour enfants sans la housse. Ne remplacez pas la housse du siège par une autre housse que celle recommandée par le constructeur, car elle intervient directement dans le comportement du dispositif de retenue.
- Ce dispositif de retenue pour enfants est efficace uniquement lors du respect des instructions d'utilisation.
- Attachez toujours le dispositif de retenue pour enfants même lorsque l'enfant n'y est pas installé.
- Ne placez jamais d'objets lourds sur la tablette arrière, afin d'éviter les projections en cas d'accident.
- Vérifiez toujours si une partie du siège ou du harnais n'est pas coincée sous un siège ou dans la porte du véhicule.
- Les sièges rabattables doivent toujours être verrouillés.

- Il est conseillé à l'usager de se mettre en rapport avec le distributeur ou le fabricant du système de retenue pour enfants, s'il a un doute sur l'installation ou l'utilisation correcte du système.

ENTRETIEN

Confection :

- La housse et les fourreaux peuvent être enlevés pour le lavage. Si la housse doit être remplacée à quelque moment que ce soit, utilisez uniquement la housse officielle Bébé Confort car elle constitue une partie intégrante de la performance de la retenue de l'enfant.
- Avant nettoyage consulter l'étiquette de composition du textile cousue sur les différents éléments de la confection, vous y retrouverez les symboles de lavage propre à l'élément à laver.
- Conserver le siège auto propre. N'utilisez ni lubrifiant ni agent de nettoyage agressif.



Coque :

- Nettoyez la coque à l'aide d'un chiffon humide.

ENVIRONNEMENT

Gardez le matériel d'emballage en plastique hors de la portée de votre enfant pour éviter les risques d'étouffement.

Lorsque vous n'utilisez plus le produit, nous vous prions par souci de l'environnement de vous débarrasser du produit en faisant le tri des déchets et conformément à la législation locale en la matière.

QUESTIONS

Veillez prendre contact avec votre distributeur local Bébé Confort ou sur notre site web www.bebeconfort.com.

com dans la rubrique "Nos services". Veillez à avoir les informations suivantes sous la main :

- Numéro de série;
- Marques et types de voitures et sièges dans lesquels l'AxissFix peut être utilisé;
- L'âge, la taille et le poids de votre enfant.

GARANTIE

Notre garantie de 24 mois reflète notre confiance dans la qualité supérieure de notre conception, ingénierie, production et la performance du produit. Nous garantissons que ce produit a été fabriqué conformément aux exigences de sécurité et normes de qualité actuelles européennes applicables à ce produit, et que ce produit est, au moment de l'achat, exempt de défaut de matériau et de fabrication. Dans les conditions mentionnés dans ce document, cette garantie peut être invoquée par les consommateurs dans les pays où ce produit a été vendu par une filiale du groupe Dorel ou par un revendeur ou détaillant autorisé.

Notre garantie de 24 mois couvre tous les défauts de matériau et de fabrication pour une utilisation dans des conditions normales et conformément à la notice pour une période de 24 mois à compter de la date de l'achat initial par le premier client utilisateur. Pour demander des réparations ou des pièces de rechange sous garantie pour des défauts de matériau et de fabrication, vous devez présenter la preuve d'un achat effectué dans les 24 mois précédant la demande de service.

Notre garantie de 24 mois ne couvre pas les dommages causés par l'usure normale, les accidents, l'utilisation abusive, la négligence, le feu, le contact avec un liquide ou toute autre cause extérieure, les dommages résultant d'une utilisation non conforme au mode

d'emploi, de l'utilisation avec un autre produit, d'une réparation ou d'un entretien mené par une personne non autorisée par nos services, les produits volés, ne portant plus l'étiquette ou le numéro d'identification ou les produits dont ce numéro a été modifié. Des exemples d'usure normale comprennent : des roues et des tissus usés par l'utilisation régulière et la décoloration et la décomposition naturelle de couleurs et des matériaux dus à la vétusté du produit.

Que faire en cas de défauts :

Si des problèmes ou des défauts surviennent, le meilleur choix pour un service rapide est de consulter un revendeur agréé par nos services. Notre garantie de 24 mois est reconnue par ceux-ci⁽¹⁾. Vous devez présenter la preuve d'un achat effectué dans les 24 mois précédant la demande de service. Cela est plus facile si vous obtenez l'approbation au préalable de votre demande auprès de nos services. Si vous soumettez une réclamation valide en vertu de cette garantie, nous pouvons vous demander de retourner votre produit au distributeur agréé ou de nous envoyer le produit conformément à nos instructions. Nous payerons les frais d'envoi et de retour si toutes les instructions sont correctement suivies. Les dommages et/ou défauts qui ne sont couverts ni par notre garantie ni par les droits légaux du consommateur et/ou les dommages et/ou défauts en rapport à des produits qui ne sont pas couverts par notre garantie peuvent être traités à un tarif raisonnable.

Droits du consommateur :

Un consommateur a des droits légaux, en vertu de la législation applicable à la consommation, qui peuvent varier d'un pays à l'autre. Les droits du consommateur en vertu de la législation nationale applicable ne sont pas affectés par cette garantie.

Garantie à vie :

Bébé Confort offre aux utilisateurs initiaux une Garantie à vie fabricant volontaire soumise aux conditions générales publiées sur notre site Web : www.bebeconfort.com/lifetimewarranty. Pour demander cette Garantie à vie vous devez vous inscrire sur notre site Web.

Cette garantie est fournie par Dorel Pays-Bas. Nous sommes enregistrés aux Pays-Bas sous le numéro d'entreprise 17060920. Notre adresse commerciale est Korendijk 5, 5704 RD Helmond, Pays-Bas, et notre adresse postale est P.O. Box 6071, 5700 ET Helmond, Pays-Bas.

Vous pouvez trouver les noms et les adresses des autres filiales du groupe Dorel à la dernière page de ce manuel et sur notre site Web pour la marque concernée.

(1) Les produits achetés auprès de détaillants ou de revendeurs qui ôtent ou changent les étiquettes ou les numéros d'identifications sont considérés comme non autorisés. Les produits achetés auprès de revendeurs non autorisés sont également considérés comme non autorisés. Aucune garantie ne s'applique à ces produits puisque leur authenticité ne peut pas être vérifiée.

- A - Cojín cuello
- B - Funda
- C - Enganches de las almohadillas para el hombro
- D - Arnés de 5 puntos
- E - Almohadillas para el hombro desmontables
- F - Cierre del arnés
- G - Botón de ajuste del arnés
- H - Cinta de ajuste del arnés
- I - Palanca de inclinación
- J - Palanca de rotación (derecha e izquierda)
- K - Botón de selección del sentido contrario a la marcha / sentido de la marcha
- L - Palanca de accionamiento de las pinzas ISOFIX
- M - Pinzas para anclajes ISOFIX
- N - Palanca de ajuste del reposacabezas
- O - Indicador de tensión de TOP TETHER
- P - Ajuste de tensión de TOP TETHER
- Q - TOP TETHER
- R - Enganche de TOP TETHER
- S - Compartimento TOP TETHER
- T - Compartimento para el manual
- U - Correa de seguridad automática
- V - Transporte

SEGURIDAD

- Los productos Bébé Confort han sido creados y testados para la seguridad y el confort del bebé. Utilice sólo los accesorios vendidos o aprobados por Bébé Confort. El uso de otros accesorios puede ser peligroso.
- Usted es el responsable, en todo momento, de la seguridad del niño. Le aconsejamos leer detenidamente esta información y manipular el producto antes de utilizarlo.
- Conserve las instrucciones de uso para posteriores consultas, en la carpeta de plástico ubicada en la

parte posterior de la silla.

- AxisFix se ha diseñado únicamente para su uso en vehículos.
- No utilice productos de segunda mano de los que desconozca su procedencia y uso. Algunas piezas pueden haberse perdido, estar rotas o dobladas.
- Cambie la silla de auto AxisFix cuando se haya sometido a un golpe violento debido a un accidente, ya que no proporcionará la seguridad óptima para su hijo.

ADVERTENCIA:

No realice cambios en el asiento del vehículo, ya que podría provocar alteraciones en el grado de seguridad de este.

La silla de auto AxisFix en el vehículo:

• Antes de adquirir este producto, asegúrese de que la silla de auto sea compatible con el asiento del vehículo en el que se instalará.

• Para utilizar el sistema de anclaje ISOFIX es IMPRESCINDIBLE que lea el manual de instrucciones del vehículo antes de instalar a su hijo en el asiento.

En él encontrará las plazas compatibles con el tamaño del asiento de coche infantil, con la homologación universal ISOFIX i-Size.

- Sistema universal ISOFIX i-Size en el sentido contrario a la marcha. Clase D.
- Sistema universal ISOFIX i-Size en el sentido de la marcha, Clase B1.
- Antes de instalar la silla de auto infantil en su vehículo con el sistema de anclajes ISOFIX, lea atentamente el manual de instrucciones del vehículo. En él encontrará las plazas compatibles con el tamaño del asiento.
- Asegúrese de que el asiento plegable trasero está bloqueado.
- Instale la silla de auto AxisFix en el sentido contrario a la marcha si la estatura de su hijo es de 61 a 87 cm.

- Deberá instalar la silla de auto en el sentido de la marcha cuando la estatura de su hijo sea de entre 76 y 105 cm (mayor de 15 meses). El peso máximo para el que se ha concebido el asiento es de 19 kg.
- Asegúrese de que no hay ninguna maleta o bolsa de viaje u otros objetos sueltos que puedan causar daños en caso de accidente.
- Cubra siempre la silla de auto AxissFix cuando esté expuesto a la luz solar en el vehículo. De lo contrario, la funda y las piezas de plástico y metal pueden calentarse demasiado y quemar la piel del niño.
- Asegúrese de que las correas de fijación del asiento estén siempre tensas.

ADVERTENCIA:

Cuando la silla de auto esté instalada en la plaza delantera del copiloto, deberá desconectar el airbag del copiloto en caso de que el asiento esté instalada en el sentido contrario a la marcha.

ADVERTENCIA:

Cuando la silla de auto esté instalada en la plaza delantera del copiloto, le recomendamos desconectar el airbag del copiloto en caso de que la silla de auto esté instalada en el sentido de la marcha y colocar el asiento del vehículo en la posición más retrasada posible. El bebé en la silla de auto de coche AxissFix :

- No dejar nunca al bebé sin vigilancia.
- Para su seguridad y la del bebé, instala siempre al bebé en la silla de auto, independientemente de la duración del trayecto.
- Asegure siempre al niño con el arnés de 5 puntos, asegúrese de que el cinturón de sujeción ventral está en su posición correcta y tenso para que la pelvis esté segura.
- Una vez que ha sentado al niño, asegúrese de que el arnés está lo suficientemente firme tirando del

cinturón. Antes de cada uso, asegúrese de que el arnés no esté dañado o doblado.

- Asegúrese de que no puede introducir más de un dedo entre el arnés y el niño (1 cm). Si existe un espacio mayor de 1 cm, tense un poco más el cinturón del arnés.
- Asegúrese de que el reposacabezas esté a la altura correcta.
- No utilice el D.R.I. sin la vestidura. No sustituya la vestidura original por otra que no sea la recomendada por el fabricante, ya que interviene directamente en el comportamiento de la silla de auto.
- La temperatura en el interior del vehículo puede ser muy elevada, sobre todo después de una larga exposición al sol. Le recomendamos que, en estas condiciones, cubra la silla del coche con una funda que impida que los broches y hebillas del arnés y, en especial, las piezas metálicas puedan provocar quemaduras en la piel del niño.

ADVERTENCIA:

AxissFix debe utilizarse en el sentido contrario a la marcha hasta que el niño cumpla los 15 meses de edad o alcance una altura de 87 cm.

ADVERTENCIA:

Nunca combine los dos sistemas de anclaje ISOFIX y el cinturón del vehículo para instalar la silla de auto.

ATTENTION:

Para utilizar ISOFIX, no basta con fijar las pinzas en los anclajes inferiores del vehículo. Debe fijar la correa TOP TETHER en el punto de anclaje superior previsto por el fabricante del vehículo. Fijación de la silla de auto AxissFix con los anclajes adicionales y los anillos ISOFIX del vehículo. Los anclajes ISOFIX han sido concebidos para fijar de



forma segura y fácil los sistemas de seguridad infantil en el coche. No todos los coches están equipados con estos anclajes, aunque sí se encuentran en los modelos más recientes. Consulte la lista de coches adjunta en los que puede instalarse el asiento correctamente.

(Puede consultar las futuras actualizaciones de esta lista en el sitio web www.bebeconfort.com).

- En posición de espaldas a la carretera (61-87 cm), este producto no debe instalarse en plazas equipadas con un airbag frontal. Es posible que pueda desactivar este airbag (consulte el manual que se entrega con el vehículo). En este caso, sí puede utilizarlo en el asiento delantero del vehículo.
- En posición de cara a la carretera (76-105 cm), la silla de auto debe colocarse en el asiento trasero del vehículo o, excepcionalmente, en el delantero si lo permite la legislación vigente en el país. (En Francia: según las condiciones establecidas en el decreto nº 91-1321 del 27-12-1991). Si utiliza AxissFix en el asiento delantero del copiloto, es posible que deba desactivar el airbag de ese asiento o bien situar el asiento en la posición más atrasada posible (Consulte el manual de instrucciones de su vehículo).
- Durante la instalación de la silla de auto de espaldas a la carretera, la correa TOP TETHER puede girar un cuarto de vuelta dependiendo de la posición del punto de anclaje. Esto no merma la funcionalidad del producto.
- Durante la instalación de la silla de auto, debe quitar el reposacabezas para pasar la tira TOP TETHER correctamente.
- Atención: durante la instalación es posible que se formen huecos entre la base de la silla de auto y el asiento del vehículo, dependiendo de los puntos de anclaje que tenga el vehículo.
- La silla se debe reemplazar siempre después de un

accidente.

• El usuario debe siempre comprobar que el equipaje u otros objetos susceptibles de causar lesiones al ocupante de la silla en caso de impacto, están bien sujetos.

• Los elementos rígidos y las piezas plásticas de un D.R.I. infantil, deben estar situados e instalados de tal manera que no puedan, en condiciones normales de utilización del vehículo, quedar atrapados debajo de un asiento móvil o con la puerta del coche.

• No modifique nunca la construcción o los materiales de la silla o del cinturón del automóvil sin consultar con el fabricante.

• No utilice el D.R.I. sin la vestidura. No sustituya la vestidura original por otra que no sea la recomendada por el fabricante, ya que interviene directamente en el comportamiento de la silla de auto.

• Este Dispositivo de Retención Infantil (D.R.I.) es eficaz únicamente si se respetan las instrucciones de uso.

• Fije siempre la silla de auto, aunque el bebé no esté instalado en ella.

• No coloque jamás objetos en la bandeja trasera del automóvil, con el fin de evitar proyecciones en caso de accidente.

• Compruebe siempre si alguna parte de la silla o del arnés ha quedado pillada debajo del asiento o con la puerta del coche.

• Los asientos abatibles deben estar siempre bien bloqueados.

• Le recomendamos instalar su silla de auto en su vehículo justo después de la compra. En caso de encontrar dificultades en la instalación de su silla, ligadas a la longitud del cinturón de seguridad de su automóvil, le aconsejamos contactar y asesorarse

con su tienda de puericultura.

- Póngase en contacto con el fabricante o el distribuidor si tiene dudas sobre la correcta instalación del D.R.I.

MANTENIMIENTO

Textil:

- La funda y partes de tela se pueden desmontar para su limpieza. Si fuese necesario cambiar la funda, hágalo únicamente por otra funda Bébé Confort oficial, dado que constituye una parte integrante de la seguridad.
- Antes de lavarlo, consultar la etiqueta de composición textil cosida a la vestidura dónde se encuentran las instrucciones y los símbolos para lavar correctamente la confección.
- Mantenga el asiento limpio. No use lubricantes ni productos de limpieza agresivos.



Carcasa:

- Limpiar la carcasa con un trapo húmedo.

MEDIO AMBIENTE

Mantener la cubierta plástica alejada de los niños para evitar la asfixia.

Cuando decida desechar el producto, le rogamos que, en interés del medioambiente, separe los residuos de conformidad con la legislación local en la materia.

PREGUNTAS

Póngase en contacto con su distribuidor de Bébé Confort o visite el apartado "Nuestros servicios" de nuestro sitio web www.bebeconfort.com.

Recuerde tener a mano la siguiente información:

- Número de serie;
- Tipo y modelo de vehículo en el que se utilizara el

asiento AxisFix;

- Edad, altura y peso de su hijo.

GARANTÍA

Nuestra garantía de 24 meses es reflejo de la confianza que depositamos en la extraordinaria calidad de nuestro diseño, ingeniería, producción y en el rendimiento del producto. Garantizamos que este producto ha sido fabricado de acuerdo con las normas de seguridad y calidad europeas en vigor aplicables a este producto y que está libre de defectos en el momento de la compra. La presente garantía será aplicable, de acuerdo con las condiciones aquí establecidas, en aquellos países en los que el grupo Dorel, o cualquier distribuidor o establecimiento autorizado, venda este producto.

Nuestra garantía de 24 meses cubre cualquier defecto de fabricación en cuanto a materiales y mano de obra, cuando se utiliza en condiciones normales, y de acuerdo con el manual de usuario, durante 24 meses a partir de la fecha de su adquisición por parte del primer usuario final. Para solicitar una reparación o piezas de repuesto en garantía, por defectos de fabricación, deberá presentar el comprobante de la compra (original o fotocopia) realizada en los 24 meses anteriores a la solicitud del servicio.

Nuestra garantía de 24 meses no cubre los daños causados por el uso y desgaste normales, daños provocados por accidentes, uso abusivo, negligencia, incendio, contacto con líquidos o cualquier otra causa externa, daños debidos a un uso distinto al establecido en el manual de usuario, daños producidos por el uso con otro producto, daños producidos por las reparaciones realizadas por otros servicios no autorizados, en caso de robo del producto o si se ha modificado o



eliminado alguna etiqueta o número de identificación del producto. Pueden ser ejemplos de uso y desgaste normales, el desgaste de las ruedas y del tejido por el uso habitual y la descomposición natural de los colores y los materiales debido al uso prolongado del producto y al paso del tiempo.

¿Qué hacer en caso de defectos?

Si surgen problemas o defectos, su mejor opción para obtener un servicio rápido es visitar al distribuidor o establecimiento autorizado que acepta nuestra garantía de 24 meses⁽¹⁾. Para ello, deberá presentar el comprobante de la compra realizada en los 24 meses anteriores a la solicitud del servicio. Lo más sencillo es que nos solicite directamente la aprobación previa del servicio. Si presenta una reclamación conforme a lo establecido en la presente garantía, le pediremos que devuelva el producto al distribuidor o establecimiento autorizado o que nos haga llegar el producto de acuerdo con nuestras instrucciones. Si se llevan a cabo todos los pasos indicados, no tendrá que abonar ningún gasto de envío ni de devolución del producto. Los daños y/o defectos que no estén cubiertos por la garantía, ni por los derechos legales del consumidor, y/o los daños o defectos en productos que no estén cubiertos por nuestra garantía se podrán solucionar a una tarifa razonable.

Derechos del consumidor:

El consumidor dispone de los derechos aplicables de acuerdo con la legislación vigente, que pueden diferir de un país a otro. Los derechos que posea el consumidor según la legislación nacional aplicable no se verán afectados por la presente garantía.

Lifetime Warranty (Garantía de Por Vida):

Bajo los términos y condiciones publicados en nuestro website www.bebeconfort.com/lifetimewarranty ofrecemos una garantía de por vida (Lifetime Warranty) a los primeros usuarios. Para disfrutar de la garantía de por vida Lifetime Warranty es necesario el registro en nuestro website.

Esta garantía ha sido remitida por Dorel Netherlands, empresa inscrita en los Países Bajos con el número de registro 17060920. La sede social se encuentra en Korendijk 5, 5704 RD Helmond, Países Bajos, y la dirección postal es: P.O. Box 6071, 5700 ET Helmond, Países Bajos.

En la última página del presente manual, así como en el sitio web de la marca, se indican los nombres y direcciones de otras filiales del grupo Dorel.

(1) Los productos adquiridos en tiendas o distribuidores que eliminen o modifiquen las etiquetas o números de identificación, se considerarán no autorizados. No se aplicará garantía alguna a estos productos ya que no se podrá comprobar su autenticidad.

- A - Poggiatesta
- B - Rivestimento
- C - Ganci per cintura
- D - Cintura a 5 punti
- E - Spallacci imbottiti anticivolo
- F - Fibbia
- G - Pulsante per il rilascio della cintura
- H - Cinghia regolazione cintura
- I - Dispositivo per la reclinazione
- J - Dispositivo di rotazione (destra e sinistra)
- K - Tasto selettore senso di rotazione
- L - Levetta per azionare le pinze ISOFIX
- M - Pinze per fissaggio ISOFIX
- N - Maniglia regolazione poggiatesta
- O - Indicatore di tensione TOP TETHER
- P - Regolatore di tensione TOP TETHER
- Q - TOP TETHER
- R - Gancio TOP TETHER
- S - Spazio per riporre TOP TETHER
- T - Tasca per conservare le istruzioni
- U - Cinghia di sicurezza automatica
- V - Trasporto

SICUREZZA

- I prodotti Bébé Confort sono stati ideati e testati con cura per la sicurezza e il comfort del vostro bambino. Utilizzate esclusivamente accessori venduti o approvati da Bébé Confort. L'utilizzo di altri accessori può risultare pericoloso.
- Siete personalmente responsabili della sicurezza del vostro bambino. Vi consigliamo di leggere attentamente le avvertenze per l'uso e di maneggiare il vostro prodotto prima dell'utilizzo.
- Conservare sempre il manuale d'uso per un utilizzo futuro, all'interno della custodia in dotazione con il

seggolino auto.

- AxissFix è inteso solo per l'uso in auto.
- Non usare i prodotti di seconda mano di cui non si conosce la provenienza. Alcune parti potrebbero essere rotte, logorate o mancanti.
- Sostituire AxissFix dove è stato soggetto a stress violento in un incidente per la sicurezza ottimale del vostro bambino.

AVVERTENZA:

Non apportare cambiamenti al seggiolino auto poiché questo può causare situazioni non sicure.

Il seggiolino auto AxissFix in macchina:

- Prima di acquistare questo prodotto accertarsi che il seggiolino auto sia compatibile con il veicolo in cui sarà utilizzato.
- Per l'utilizzo del sistema di fissaggio ISOFIX leggere **IMPERATIVAMENTE** il manuale di istruzioni del veicolo, prima di installare il vostro seggiolino per bambini. Li saranno indicati i sedili compatibili con quello specifico gruppo di seggiolini auto omologato i-Size Universale ISOFIX.
- i-Size Universale ISOFIX in posizione contraria al senso di marcia di classe D.
- i-Size Universale ISOFIX nel senso di marcia di classe B1.
- Prima di installare il seggiolino del bambino con il sistema di ancoraggio ISOFIX, è necessario leggere il manuale di istruzioni del veicolo. Questo manuale indica i sedili compatibili con il gruppo di riferimento per questo specifico seggiolino auto.
- Accertarsi che il sedile posteriore ribaltabile sia bloccato in posizione.
- Installare AxissFix in posizione contraria al senso di marcia quando il bambino è alto 61-87 cm.
- E' possibile installare AxissFix rivolto in senso di marcia a partire da quando il bambino è alto 76 cm fino a



105 cm (o a partire da 15 mesi). Il peso massimo per cui il seggiolino è ideato è di 19 kg.

- Accertarsi che i bagagli e altri oggetti che possano causare ferite in caso di collisione siano in posizione sicura.
- Coprire sempre AxisFix quando esposto alla luce del sole in macchina. Altrimenti la copertura, parti di plastica e metallo potrebbero raggiungere temperature troppo elevate per la pelle del bambino.
- Assicuratevi che la cinghia che fissa il seggiolino all'auto sia ben tesa.

AVVERTENZA:

Quando il sedile è installato sul sedile anteriore, è necessario disattivare l'airbag se il bambino è seduto in posizione contraria al senso di marcia.

AVVERTENZA:

Quando il seggiolino è installato sul sedile anteriore, consigliamo di disattivare l'airbag se il bambino è seduto nel senso di marcia e di spostare il sedile del passeggero nella posizione più arretrata.

Bambino nel seggiolino AxisFix :

- Non lasciare mai il vostro bambino incustodito.
- Per la vostra sicurezza e quella del vostro bambino, accomodatevi sempre nel seggiolino auto e legatelo per qualsiasi tipo di tragitto.
- Assicurare sempre il bambino con la cintura a 5 punti. Assicurarsi che le cinghie addominali siano posizionate abbastanza in basso in modo che il bacino sia ritenuto correttamente in caso di necessità.
- Dopo aver posizionato il bambino nel seggiolino, accertarsi che la cintura sia ben stretta tirandola. Prima di ogni uso, accertarsi che la cintura non sia danneggiata o attorcigliata.
- Accertarsi che si possa inserire solo un dito tra la

cintura e il bambino (1 cm). Se lo spazio è maggiore di 1 cm, stringere ulteriormente la cintura.

- Accertarsi che il poggiatesta sia regolato alla giusta altezza.
- Non utilizzate il dispositivo di ritenuta per bambini senza il rivestimento. Non sostituire il rivestimento del seggiolino con un altro diverso da quello consigliato dal produttore, perché questo interviene direttamente sull'utilizzo corretto del dispositivo di ritenuta.
- La temperatura all'interno di un autoveicolo può diventare molto elevata, soprattutto dopo una lunga esposizione al sole. Si consiglia, pertanto, in questo caso, di coprire il seggiolino auto con del tessuto o altro, per impedire che i punti di fissaggio della cintura e più in particolare le parti in metallo si surriscaldino e provochino scottature al bambino.

AVVERTENZA:

AxisFix deve essere utilizzato in posizione contraria al senso di marcia fino a quando il bambino ha più di 15 mesi o misura più di 87 cm.

AVVERTENZA:

Non combinate mai i due sistemi di fissaggio ISOFIX e cintura di sicurezza del veicolo per l'installazione del vostro seggiolino per bambini.

ATTENZIONE:

Il posizionamento delle sole pinze inferiori per l'installazione ISOFIX non è sufficiente: è necessario agganciare anche la cinghia "TOP TETHER" al punto di fissaggio superiore previsto dal costruttore del veicolo. L'installazione del seggiolino AxisFix deve pertanto essere eseguita sia con gli agganci ISOFIX che con la cinghia Top Tether.

Gli attacchi ISOFIX sono stati concepiti per ottenere

un fissaggio sicuro e facile dei seggiolini per bambini in auto. Non tutte le macchine sono provviste di questi attacchi, sebbene questi siano comuni sui modelli più recenti. Consultate in allegato la lista delle auto in cui il seggiolino può essere correttamente installato. (Potrete consultare i futuri aggiornamenti di tale lista sul sito web www.bebeconfort.com).

- In posizione contraria al senso di marcia (61-87 cm), questo prodotto non deve essere posizionato nei posti provvisti di airbag frontale, a meno che quest'ultimo possa essere disattivato (consultate il manuale della vostra auto). In questo caso, se potete disattivare l'airbag, potete utilizzarlo sui sedili anteriori della vostra auto.
- Se installato nel senso di marcia (76-105 cm), il seggiolino deve essere posizionato sul sedile posteriore dell'auto o eccezionalmente sul sedile anteriore, a seconda della legislazione in vigore nel paese di utilizzo. (in Francia: secondo le condizioni riportate nel decreto n° 91-1321 del 27-12-1991). Se utilizzate AxisFix sul sedile anteriore, è possibile che dobbiate disattivare l'airbag del sedile in questione o che dobbiate posizionare il sedile del passeggero nella posizione più arretrata. (Consultate il manuale d'uso della vostra auto).
- Quando il seggiolino è posizionato in posizione contraria al senso di marcia, la cinghia TOP TETHER può ruotare di un quarto di giro, a seconda della posizione del punto di fissaggio. Questo non compromette la funzionalità del prodotto.
- Durante l'installazione del seggiolino auto è necessario rimuovere il poggiatesta per passare correttamente la TOP TETHER.
- Attenzione: durante l'installazione è possibile che ci sia una certa distanza tra la base del seggiolino e il sedile del veicolo, a seconda della posizione dei punti di fissaggio del veicolo.

- Il seggiolino deve essere assolutamente sostituito dopo un incidente.
- L'utilizzatore deve sempre verificare che i bagagli e altri oggetti siano solidamente ancorati all'interno dell'autoveicolo, per evitare ferite all'occupante del seggiolino, in caso di incidente.
- Gli elementi rigidi e le parti in plastica di un dispositivo di ritenuta per bambini devono essere posizionati in modo tale che, in normali condizioni di utilizzo dell'autoveicolo, non si incastrino sotto il sedile o all'interno della portiera dell'autoveicolo.
- Non modificate mai la costruzione o i materiali del seggiolino e della cintura, senza aver consultato il produttore.
- Non utilizzate il dispositivo di ritenuta per bambini senza il rivestimento. Non sostituire il rivestimento del seggiolino con un altro diverso da quello consigliato dal produttore, perché questo interviene direttamente sull'utilizzo corretto del dispositivo di ritenuta.
- Questo dispositivo di ritenuta per bambini è efficace soltanto se vengono rispettate le istruzioni d'uso.
- Agganciate sempre il dispositivo di ritenuta per bambini, anche quando il bambino non è seduto all'interno.
- Non lasciare mai oggetti pesanti sul cruscotto posteriore dell'autoveicolo, per evitare che possano ferire o far male al bambino nel seggiolino in caso di incidente.
- Verificare sempre che le parti del seggiolino o delle bretelle non siano incastrate sotto il seggiolino o dentro la portiera dell'autoveicolo.
- I sedili ribaltabili devono essere sempre ben fissati.
- In caso di dubbi sull'installazione o l'utilizzo corretto del sistema di ritenuta per bambini, si consiglia all'utente di mettersi in contatto direttamente con il distributore o il produttore del seggiolino.

LAVAGGIO

Rivestimento:

- Il rivestimento e gli spallacci possono essere rimossi per essere lavati. Se la copertura deve essere sostituita, usare solo il rivestimento ufficiale Bébé Confort perché costituisce una parte integrante del sistema di bloccaggio.
- Prima del lavaggio, consultare l'etichetta di composizione del tessuto cucita sulla confezione, per verificare i simboli di lavaggio.
- Tenere il seggiolino auto pulito. Non usare lubrificanti o agenti detergenti aggressivi.



Scocca:

- Pulire la scocca con un panno umido.

AMBIENTE

Tenete l'involucro di materia plastica lontano dalla portata dei bambini per evitare rischi di soffocamento.

Quando smetterete di utilizzare il prodotto, vi preghiamo per la tutela dell'ambiente di smaltire il prodotto in modo differenziato e nel rispetto della normativa locale in materia.

DOMANDE

Siete pregati di contattare il punto vendita autorizzato Bébé Confort o di visitare il nostro sito web www.bebeconfort.com nella sezione "Assistenza". Assicuratevi di avere a portata di mano le seguenti informazioni:

- Numero di serie;
- Anno di produzione e tipo di auto e sedile sul quale AxissFix è usato;

- Età, altezza e peso del vostro bambino.

GARANZIA

La garanzia della durata di 24 mesi che applichiamo ai nostri prodotti riflette la fiducia che riponiamo nella qualità eccezionale del nostro design, della nostra progettazione e produzione, nonché delle prestazioni. Garantiamo che questo prodotto è stato fabbricato in conformità con gli attuali requisiti europei in materia di sicurezza e con gli standard di qualità applicabili a questo prodotto, e altresì che quest'ultimo è scevro da difetti legati alla manodopera o ai materiali impiegati al momento dell'acquisto. Alle condizioni qui menzionate, il cliente può ricorrere alla presente garanzia nei Paesi in cui il presente prodotto sia stato venduto da una controllata del gruppo Dorel o da un rivenditore o concessionario autorizzato.

La nostra garanzia della durata di 24 mesi copre eventuali difetti dei materiali e di fabbricazione se il prodotto viene utilizzato in condizioni regolari ed in conformità con il nostro manuale d'istruzioni, per un periodo di 24 mesi dalla data dell'acquisto al dettaglio originale dal primo cliente utente finale. Per richiedere riparazioni o parti di ricambio in garanzia per i suddetti difetti, è necessario presentare la prova d'acquisto (che deve essere stato effettuato entro e non oltre i 24 mesi precedenti alla richiesta di assistenza).

La garanzia non copre invece difetti causati da normale usura, danni causati da incidenti, utilizzo non corretto, negligenza, incendi, contatto con liquidi o altra causa esterna, danni derivanti dal mancato rispetto del manuale d'istruzioni, danni causati dall'utilizzo con un altro prodotto, danni causati da manutenzione da parte di persone da noi non autorizzate; la

garanzia non vale altresì in caso di furto del prodotto o rimozione dal prodotto stesso o modifica di qualsiasi targhetta o numero identificativo. Esempi di normale usura includono parti quali: ruote e tessuti usurati da un utilizzo regolare del prodotto, nonché il naturale deterioramento dei colori e dei materiali in seguito al normale invecchiamento del prodotto.

Cosa fare in caso di difetti:

Qualora si verificano problemi o difetti, la scelta migliore per un servizio rapido è rivolgersi al rivenditore autorizzato o dettagliante riconosciuto. La nostra garanzia di 24 mesi è riconosciuta dai rivenditori⁽¹⁾. È necessario presentare la prova d'acquisto (che deve essere stato effettuato entro e non oltre i 24 mesi precedenti alla richiesta di assistenza). L'operazione è resa più semplice richiedendo prima l'approvazione da parte nostra. Se si presenta una richiesta valida ai sensi della presente garanzia, potremo richiedere al cliente di restituire il prodotto al rivenditore autorizzato o dettagliante riconosciuto o di spedire il prodotto presso di noi secondo le nostre istruzioni. Le relative spese di spedizione e reso sono a nostro carico, se vengono seguite tutte le istruzioni. I danni e/o difetti non coperti dalla nostra garanzia nè dai diritti legali dei consumatori e/o i danni e/o difetti in relazione a prodotti non coperti dalla nostra garanzia possono tuttavia essere gestiti secondo prezzi ragionevoli.

Diritti del consumatore:

Il consumatore gode di diritti legali secondo la legislazione applicabile al consumatore stesso, che può variare secondo il Paese. I diritti del consumatore ai sensi della legislazione nazionale vigente non sono inficiati dalla presente garanzia.

Lifetime Warranty:

Secondo i termini e le condizioni pubblicate sul nostro sito www.bebeconfort.com/lifetimewarranty, offriamo una Lifetime Warranty (garanzia a vita) volontaria del produttore ai primi utilizzatori. Per richiedere la Lifetime Warranty è necessario registrarsi sul nostro sito.

La presente garanzia è offerta da Dorel Netherlands. Siamo iscritti al registro delle imprese nei Paesi Bassi con numero di registrazione 17060920. La nostra sede legale è Korendijk 5, 5704 RD Helmond, Paesi Bassi, e il nostro recapito postale è P.O. Box 6071, 5700 ET Helmond, Paesi Bassi.

Dettagli di nomi e indirizzi di altre sussidiarie del gruppo Dorel si trovano sull'ultima pagina del presente manuale e sul nostro sito web per il marchio in questione.

(1) I prodotti acquistati presso rivenditori che rimuovono o modificano le etichette o i numeri di identificazione sono considerati non autorizzati. Prodotti acquistati presso rivenditori non autorizzati sono considerati essi stessi non autorizzati. Nessuna garanzia si applica a questi prodotti, in quanto l'autenticità di questi prodotti non può essere accertata.

- A - Apoio de cabeça ajustável
- B - Forra
- C - Engates das protecções dos ombros
- D - Arnês de 5 pontos
- E - Protecções para os ombros amovíveis
- F - Fivela do cinto
- G - Botão de regulação do cinto
- H - Correia de regulação do cinto
- I - Alavanca de inclinação
- J - Punho de rotação (direita e esquerda)
- K - Botão de selecção bebé virado para trás/para a frente
- L - Alavanca de accionamento dos conetores ISOFIX
- M - Conetores para fixação ISOFIX
- N - Pega de regulação do apoio de cabeça
- O - Indicador de tensão TOP TETHER
- P - Regulador de tensão TOP TETHER
- Q - TOP TETHER
- R - Gancho TOP TETHER
- S - Bolso de arrumação TOP TETHER
- T - Compartmento de arrumação do manual
- U - Correia de segurança automática
- V - Transporte

SEGURANÇA

- Os produtos Bébé Confort foram concebidos e testados com rigor para a segurança e o conforto do seu bebé. Utilize só acessórios vendidos ou aprovados pela Bébé Confort. A utilização de outros acessórios pode ser perigosa.
- É pessoalmente responsável pela segurança da sua criança em todos os momentos. Aconselhamo-lo a ler atentamente estas instruções e a familiarizar-se com o produto antes da sua utilização.
- Conserve sempre o manual para uma utilização

posterior. Na cadeira encontrará uma bolsa para guardar o manual.

- A AxissFix só pode ser usada em automóveis.
- Não utilizar produtos usados que desconheça a utilização anterior. Algumas peças podem estar partidas, com fissuras ou em falta.
- Substituir a AxissFix se tiver sido sujeita a um embate violento num acidente: a segurança da criança poderá ficar em risco.

AVISO:

Não faça nenhuma alteração à cadeira-auto, uma vez que isto pode resultar em situações não seguras.

A cadeira-auto AxissFix no automóvel:

- Antes de adquirir este produto certifique-se de que o banco do automóvel é compatível com o veículo onde vai ser usada.
- Para a utilização do sistema de fixação ISOFIX ler, OBRIGATORIAMENTE, o manual de utilização do veículo, antes de instalar a cadeira para a criança. O manual indica os lugares compatíveis com a classe de tamanho da cadeira com homologação I-Size Universal ISOFIX.
- i-Size Universal ISOFIX na posição virada para trás de classe D.
- i-Size Universal ISOFIX na posição de costas para a estrada de classe B1.
- Antes de instalar a cadeira-auto da criança com o sistema de fixação ISOFIX deverá ler o manual de instruções do veículo. Este manual indica os lugares compatíveis com a classe de tamanho dos bancos do automóvel.
- Certifique-se de que o banco traseiro rebatível está fixo.
- Instalar a AxissFix na posição de costas para a

estrada quando a criança tiver entre 61 e 87 cm de comprimento.

- Pode instalar a AxissFix na posição de frente para a estrada quando a criança tiver entre 76 e 105 cm de comprimento (mais de 15 meses). O peso máximo para o qual a cadeira é concebida são 19 kg.
- Certifique-se que qualquer bagagem e outros objectos que possam causar lesões em caso de colisão estão devidamente seguros.
- Cobrir sempre a AxissFix quando estiver exposta directamente ao sol dentro do carro. Caso contrário, a cobertura, as peças de metal e de plástico podem ficar muito quentes para a pele da criança.
- Manter esticadas as correias que servem para ligar a cadeira-auto ao veículo.

AVISO:

Quando a cadeira-auto está instalada no banco da frente do passageiro, deverá desactivar o airbag do passageiro se a criança estiver sentada na posição virada para trás.

AVISO:

Quando a cadeira-auto estiver instalada no banco da frente do passageiro, recomendamos a desactivação do airbag do passageiro da frente se a criança estiver sentada na posição virada para a frente e a colocação do banco do passageiro na posição mais recuada.

Bebé na cadeira-auto AxissFix:

- Nunca deixe a criança sem vigilância.
- Para a sua segurança e a da sua criança, coloque-a sempre na cadeira para criança e fixe-a, seja qual for a duração da viagem.
- Segurar sempre a criança com o cinto de 5 pontos. Certifique-se de que o arnês entre- pernas esteja bem para baixo para que a pélvicis esteja bem segura.

• Depois de colocar a criança na cadeira-auto, certifique-se de que o cinto está bem esticado puxando a correia. Antes de cada utilização, certifique-se de que o cinto não está danificado nem torcido.

• Certifique-se de que só cabe um dedo entre o arnês e a criança (1 cm). Se o espaço for superior a 1 cm, aperte mais o arnês.

• Verifique se o apoio de cabeça está regulado na altura certa.

• Não utilize o dispositivo de retenção sem a forra. Não substitua a forra por outra que não tenha sido recomendada pelo fabricante, pois ela intervém directamente no comportamento do dispositivo de retenção.

• A temperatura no interior de um automóvel pode ser muito elevada, sobretudo depois de uma longa exposição ao sol. É portanto recomendado, nestas condições, cobrir a cadeira-auto com um tecido ou outro acessório semelhante para impedir que as fixações do arnês e, em particular, as peças metálicas, aqueçam e queimem a criança.

AVISO:

o AxissFix deve ser utilizada de costas para a estrada até que a criança tenha mais de 15 meses ou meça mais de 87 cm.

AVISO:

Nunca combinar os dois sistemas de fixação ISOFIX e o cinto do veículo para instalar a cadeira da criança.

ATENÇÃO:

Na utilização ISOFIX a fixação dos conetores às fixações inferiores ao veículo não é suficiente. É obrigatório fixar o “TOP TETHER” no ponto de fixação superior previsto pelo fabricante do veículo.



Fixação da cadeira AxissFix com as fixações adicionais usando os pontos de fixação ISOFIX do veículo. Os pontos de fixação ISOFIX foram desenvolvidos para obter uma fixação segura e fácil dos sistemas de segurança infantil na viatura. Nem todas as viaturas estão equipadas com estas fixações apesar de serem comuns nos modelos mais recentes. Consulte a lista em anexo das viaturas nas quais a cadeira pode ser correctamente instalada. (Pode consultar as actualizações futuras desta lista no website www.bebeconfort.com).

- Na posição voltada para trás (61-87 cm), este produto não deve ser instalado nos locais equipados com um "Air-Bag" frontal. Poderá ter a possibilidade de o desactivar (consultar o manual fornecido com o veículo). Neste caso, se puder desativar o airbag, pode instalar a cadeira à frente, no seu veículo.
- Na posição voltada para a frente (76-105 cm), a cadeira deve ser colocada no banco de trás do veículo ou, excepcionalmente, à frente conforme a legislação em vigor no país de utilização. (em França: conforme as condições referidas no decreto 91-1321 de 27-12-1991). Se utilizar a AxissFix no banco dianteiro do passageiro, poderá ter de desactivar o airbag do banco em questão ou ter de colocar o banco do passageiro na posição mais recuada (consultar o manual de utilização do veículo).
- Durante a instalação da cadeira voltada para trás, o cinto do TOP TETHER pode ser enrolado um quarto de volta conforme a posição no ponto de fixação. Isto não prejudica a funcionalidade do produto.
- Durante a instalação da cadeira-auto é necessário elevar o apoio da cabeça para passar o TOP TETHER correctamente.
- Atenção durante a instalação, poderão existir desvios entre a base da cadeira-auto e o banco do veículo, conforme a posição dos pontos de fixação no veículo.

- A cadeira deve ser obrigatoriamente substituída depois de um acidente.
- O utilizador deve sempre verificar se a bagagem ou qualquer outro objecto susceptível de magoar a criança esteja bem fixa dentro do automóvel.
- Os elementos rígidos e de plástico de um dispositivo de retenção de criança devem estar situados e instalados de forma a que não possam, em condições normais de utilização do automóvel, ficar presas por baixo de uma cadeira móvel ou na porta do automóvel.
- Nunca faça qualquer alteração à construção, aos materiais ou ao cinto da cadeira sem consultar antes o fabricante.
- Não utilize o dispositivo de retenção sem a forra. Não substitua a forra por outra que não tenha sido recomendada pelo fabricante, pois ela intervém directamente no comportamento do dispositivo de retenção.
- Este dispositivo de retenção de criança só é eficaz se forem respeitadas as instruções de utilização.
- Preencha sempre o dispositivo de retenção mesmo se a criança não estiver lá.
- Nunca coloque objectos pesados no tablier de trás para evitar as projecções em caso de acidente.
- Verifique sempre se não há nenhuma parte da cadeira ou do arnês presa debaixo do banco ou da porta do automóvel.
- Os bancos rebatíveis devem estar trancados.
- Após a compra, instale e experimente a cadeira no veículo.
- Se tiver dificuldades de instalação devido ao comprimento dos cintos de segurança do veículo, contacte imediatamente o revendedor.
- É aconselhado ao comprador da cadeira de contactar o distribuidor ou o fabricante do sistema de retenção de criança, se tiver dúvidas sobre a instalação

ou a utilização do sistema.

LIMPEZA:

Confeção:

- A cobertura e as protecções dos ombros podem ser retiradas para lavar. Se a cobertura necessitar de ser substituída, usar somente coberturas originais da Bébé Confort uma vez que as mesmas constituem uma peça integrante do desempenho controlado.
- Antes da lavagem, consulte a etiqueta da composição do tecido onde encontrará os símbolos de lavagem adequados:
- Manter a cadeira-auto limpa. Não usar lubrificantes ou agentes de limpeza agressivos.



Base:

- Limpar a base com um pano húmido.

AMBIENTE

Para evitar riscos de asfixiamento, manter as embalagens de plástico afastadas das crianças.

Quando deixar de usar o produto, solicitamos, por razões ambientais, que elimine o seu produto fazendo a triagem dos dejectos e cumprindo com a legislação local nesta matéria.

PERGUNTAS

Contacte o seu distribuidor local Bébé Confort ou visite o nosso sítio Web www.bebeconfort.com, na secção “Os nossos serviços”.

Tenha consigo as seguintes informações:

- Número de série;
- Marca e tipo de automóvel e banco onde a AxissFix pode ser usada;

- A idade, o tamanho e o peso do bebé.

GARANTIA

A nossa garantia de 24 meses reflete a nossa confiança na qualidade do nosso design, engenharia e produção, bem como no desempenho do produto. Garantimos que este produto foi fabricado de acordo com as normas de qualidade e os requisitos de segurança europeia atualmente em vigor para este produto, e que, à data da compra, o produto se encontra isento de defeitos de fabrico ou de materiais. Sob as condições aqui mencionadas, esta garantia pode ser invocada pelos consumidores nos países onde este produto foi vendido, por uma filial do Grupo Dorel, por um distribuidor ou revendedor autorizado.

A nossa garantia de 24 meses abrange defeitos de fabrico e de materiais, quando o produto é utilizado em condições normais e em conformidade com as indicações constantes do manual do utilizador por um período de 24 meses a partir da data da compra inicial no revendedor pelo primeiro consumidor/utilizador. De modo a solicitar as reparações ou peças sobresselentes ao abrigo da garantia a título de defeitos de material e de fabrico, o consumidor deverá apresentar o comprovativo da aquisição efetuada (talão de compra) durante os 24 meses que antecedem a requisição do serviço.

A nossa garantia de 24 meses não se aplica a defeitos causados pelo desgaste normal, danos causados por acidentes, utilização abusiva, negligência, incêndio, contacto com líquidos ou outras causas externas, danos que sejam consequência do incumprimento do manual do utilizador, danos causados pela utilização com outro produto, danos causados por reparações



feitas por alguém não autorizado, em caso de furto ou caso alguma etiqueta ou número de identificação tenha sido removido/alterado do produto. Exemplos de uso e desgaste normais são rodas e tecidos deteriorados em consequência de uma utilização regular e da natural degradação dos materiais e das cores devido ao desgaste normal do produto.

Como proceder caso verifique a existência de defeitos:

Na eventualidade de surgirem quaisquer problemas ou defeitos, a melhor opção para obter um serviço rápido será dirigir-se ao revendedor autorizado ou ao revendedor por nós reconhecido que reconhece a nossa Garantia de 24 meses⁽¹⁾. Deverá apresentar o comprovativo da aquisição efetuada (talão de compra) no período de 24 meses que antecede a data de requisição do serviço. Será mais fácil se obter a pré-aprovação da sua requisição de serviço pelo Departamento de Manutenção [da marca]. Se apresentar uma reclamação válida no âmbito desta garantia, poderemos solicitar que devolva o produto ao revendedor autorizado ou revendedor por nós reconhecido ou que nos envie o produto de acordo com as nossas instruções. Pagaremos os custos do envio e de devolução se todas as instruções forem cumpridas. Os danos que não são cobertos pela garantia poderão ser reparados mediante o pagamento de tarifas razoáveis. Os danos e/ou defeitos não cobertos pela nossa garantia nem pelos direitos legais do consumidor e/ou os danos e/ou defeitos em relação aos produtos que não são cobertos pela nossa garantia podem ser reparados a um preço razoável.

Direitos do consumidor:

Um consumidor possui direitos legais nos termos da legislação de proteção do consumidor aplicável

consumidor nos que pode variar de país para país. Os direitos do consumidor nos termos da legislação nacional aplicável não são afetados por esta garantia.

Garantia Vitalícia:

Sob os termos e condições publicados no nosso website: www.bebeconfort.com/lifetimewarranty, oferecemos uma garantia vitalícia voluntária para o primeiro proprietário. Para usufruir desta garantia, só necessita de se registar no nosso website.

Esta garantia foi emitida pela Dorel Netherlands, empresa inscrita nos Países Baixos com o nr de registo 17060920. A Sede Social encontra-se em Korendijk 5, 5704 RD Helmond, Países Baixos e a direção postal é: P.O Box 6071, 5700 ET Helmond, Países Baixos.

Na última página do presente manual, assim como no website da marca, encontra o nome e direções das outras filiais do grupo Dorel.

(1) Não são autorizados para esse efeito, os produtos adquiridos em revendedores que retirem ou alterem as etiquetas e/ou os números de identificação. Uma vez que não é possível averiguar a autenticidade destes produtos, não lhes será aplicável qualquer garantia.

- A – Регулируемый подголовник
- B – Обивка
- C – Крючки подплечников
- D – 5-точковые ремни безопасности
- E – Съёмные подплечники
- F – Пряжка для ремней
- G – Кнопка регулировки ремней
- H – Регулирующая лямка ремней
- I – Ручка управления наклоном спинки
- J – Поворотная рукоятка (правая и левая)
- K – Ручка переключения между положениями лицом назад/вперед
- L – Рычаг активации зажимов ISOFIX
- M – Разъёмы ISOFIX
- N – Ручка регулировки подголовника
- O – Индикатор натяжения ремня TOP TETHER
- P – Регулятор натяжения TOP TETHER
- Q – Ремень TOP TETHER
- R – Крюк ремня TOP TETHER
- S – Карман для хранения ремня TOP TETHER
- T – Отделение для хранения инструкции
- U – Автоматический ремень безопасности
- V – Ручка

БЕЗОПАСНОСТЬ

- Вся продукция Bébé Confort разработана и тщательно испытана для безопасности и комфорта вашего ребенка. Применяйте только фирменные аксессуары Bébé Confort или рекомендованные производителем. Использование других аксессуаров может быть опасным.
- Вы несете полную личную ответственность за безопасность вашего ребенка. Пожалуйста, внимательно прочитайте эту инструкцию и внимательно ознакомьтесь с продуктом перед его

использованием.

- Сохраняйте эту инструкцию в течение всего времени использования в специально предназначенном для хранения отделении.
- Кресло AxisFix предназначено для использования только в автомобиле.
- Не пользуйтесь подержанной продукцией, история которой вам неизвестна. Некоторые части могут быть сломаны, разорваны или сняты.
- Замените кресло AxisFix, если оно подверглось сильному ударному напряжению в результате несчастного случая, так как оно больше не будет обеспечивать оптимальную безопасность для вашего ребенка.

ВАЖНО:

Не вносите каких бы то ни было изменений в конструкцию автокресла, это может быть небезопасно.

Детское автомобильное кресло AxisFix в автомобиле:

- Прежде чем купить данный продукт убедитесь, что автокресло совместимо с транспортным средством.
- Перед использованием системы креплений ISOFIX, ОБЯЗАТЕЛЬНО прочитайте инструкцию по эксплуатации транспортного средства, перед установкой детского автомобильного кресла. В этом руководстве будут указаны места, в которых можно устанавливать детские автомобильные кресла данного класса размера, одобренные производителями систем i-Size Universal ISOFIX.
- i-Size Universal ISOFIX в положении лицом назад, класс размера D.
- i-Size Universal ISOFIX в положении лицом вперед, класс размера B1.



- Перед установкой детского автокресла с системой ISOFIX крепления необходимо ознакомиться с инструкцией по эксплуатации автомобиля. В этом руководстве будут указаны места, в которых можно устанавливать детские автомобильные кресла данного класса размера.
- Убедитесь, что складывающиеся задние сиденья закреплены на своем месте.
- Устанавливайте кресло AxisFix в положении лицом назад, если рост вашего ребенка составляет 61–87 см.
- Вы можете установить кресло AxisFix в положение лицом вперед, после достижения вашим ребенком возраста 15 месяцев и более и роста от 76 до 105 см. Максимальная масса пассажира, на которую рассчитано данное автокресло, составляет 19 кг.
- Убедитесь, что любой багаж и другие предметы, которые могут стать причиной травмы в случае столкновения, надлежащим образом закреплены.
- Всегда укрывайте кресло AxisFix от воздействия прямых солнечных лучей в машине. В противном случае ваш ребенок может обжечься о разогретую крышку, металлические и пластиковые детали.
- Убедитесь, что ремни, удерживающие автокресло плотно затянуты.

ВАЖНО:

Если детское автомобильное кресло установлено на переднем пассажирском сиденье, а ребенок сидит в положении лицом назад, то необходимо отключить подушку безопасности пассажирского сиденья

ВАЖНО:

Если детское автомобильное кресло установлено на переднем пассажирском сиденье, а ребенок сидит

в положении лицом вперед, то необходимо отключить подушку безопасности пассажирского сиденья. Ребенок в автокресле AxisFix :

- Никогда не оставляйте ребенка без присмотра.
- Для вашей собственной безопасности и безопасности вашего ребенка всегда сажайте ребенка в детское кресло и пристегивайте его ремнем безопасности, даже если вы едете совсем недалеко.
- Всегда фиксируйте вашего ребенка 5-точковым ремнем безопасности. Убедитесь, что ремни под животом расположены максимально низко, чтобы обеспечивать защиту для таза.
- Усадив ребенка в кресло, убедитесь, что ремни безопасности натянуты достаточно туго, потянув за ремешок. Перед каждым использованием убедитесь, что лямка не повреждена и не перекручена.
- Убедитесь, что между ремнем безопасности и телом вашего ребенка проходит не более одного пальца (1 см). Если свободного пространства больше, чем 1 см, затяните ремень сильнее.
- Убедитесь, что подголовник настроен на нужную высоту.
- Не используйте детское кресло без обивки. Для замены обивки детского кресла используйте только изделия, рекомендованные изготовителем, потому что это прямо влияет на функциональные характеристики кресла.
- Температура внутри автомобиля может быть очень высокой, особенно после долгого времени на солнце. В таких случаях настоятельно рекомендуем накрывать сиденье автомобиля тканью или чем-либо подобным, чтобы ребенок не обжарился о разогретые крепления ремней и другие металлические части.

ВАЖНО:

Автокресло AxissFix необходимо устанавливать лицом вперед в направления движения, пока ваш ребенок не достигнет возраста 15 месяцев или роста более 87 см.

ВАЖНО:

При установке детского автомобильного кресла никогда не комбинируйте крепления ISOFIX с системой ремней безопасности автомобиля.

ВНИМАНИЕ:

При использовании системы ISOFIX крепление к сиденью автомобиля с помощью нижних зажимов не является достаточным. Необходимо пристегнуть ремень TOP TETHER к верхнему креплению, предусмотренному производителем автомобиля. Крепление кресла AxissFix с помощью дополнительных ремней и дополнительных креплений ISOFIX в автомобиле. Конструкция креплений ISOFIX обеспечивает надежную и простую фиксацию детских систем безопасности внутри автомобиля. Не все автомобили оснащены такими креплениями, однако они, как правило, присутствуют в современных моделях. К инструкции прилагается список автомобилей, поддерживающих правильную установку данного автомобильного кресла (ознакомиться с обновленным списком можно, посетив веб-сайт www.bebeonfort.com).

- Установка в положении лицом назад (61–87 см) на сиденьях, оборудованных фронтальной подушкой безопасности, запрещается.

В некоторых автомобилях допускается деактивация подушки безопасности (см. руководство по эксплуатации автомобиля).

В таком случае для установки автомобильного кресла на переднем сидении деактивируйте подушку безопасности.

- В положении лицом вперед (76–105 см) кресло следует устанавливать на заднем сидении или, в исключительных случаях, на переднем сидении в соответствии с законодательством страны, в которой используется кресло (во Франции: в соответствии с требованиями Указа № 91–1321 от 27.12.1991). При установке кресла AxissFix на переднем сидении должна быть возможность деактивировать подушку безопасности данного сидения или максимально отодвинуть пассажирское сиденье назад (см. руководство по эксплуатации автомобиля).
- При установке кресла в положении лицом назад ремень TOP TETHER может переключаться на четверть оборота в соответствии с положением крепления. Это не влияет на нормальное функционирование кресла.
- При установке детского кресла необходимо снять подголовник, чтобы правильно продеть ремень TOP TETHER.
- Внимание: при установке детского кресла, в зависимости от расположения креплений на сиденьях автомобиля, между креслом и сидением автомобиля может оставаться свободное пространство.
- После аварии автокресло должно быть обязательно заменено.
- Убедитесь, что багаж и прочие предметы, которые при столкновении могут нанести травмы ребенку, надежно закреплены.
- Твердые и пластиковые части детского кресла должны быть расположены и установлены так, чтобы в условиях нормального использования



автомобиля они не могли застрять под движущимся сиденьем или в двери автомобиля.

- Никогда не меняйте конструкцию или материалы сиденья автомобиля и ремней безопасности без консультации с производителем.
- Не используйте детское кресло без обивки.
- Не заменяйте обивку детского кресла, кроме рекомендованной изготовителем, потому что это прямо влияет на удержание ребенка.
- Это детское кресло является эффективным только при условии соблюдения всех инструкций по использованию.
- Всегда пристегивайте кресло, даже когда ребенок в нем не сидит.
- Никогда не ставьте тяжелые предметы на заднюю полку автомобиля, при аварии они могут нанести травму.
- Всегда проверяйте, чтобы части детского кресла или ремней не застревали под сиденьем или в двери автомобиля.
- Складные сиденья должны быть зафиксированы в определенном положении.
- В случае сомнений относительно правильной установки или использования детского кресла рекомендуем связаться с дистрибьютором или изготовителем детского кресла.

ЧИСТКА/УХОД

Ткань обивки:

- Обивку и подплечники можно снять для стирки. Для замены обивки необходимо использовать только фирменные изделия Bébé Confort, поскольку они являются неотъемлемой частью, обеспечивающей функциональные характеристики всего кресла.
- Перед чистой найдите шитый ярлык, на нем вы

найдете пиктограммы по уходу, указывающие методы чистки и мытья всех частей кресла.

- Сохраняйте автокресло в чистоте. Не используйте смазку или агрессивные моющие средства.



Корпус:

- Чистите корпус влажной тканью.

ОКРУЖАЮЩАЯ СРЕДА

Держите все пластиковые пакеты в недоступных для детей местах, чтобы не допускать риск удушья.

По окончании использования продукта следует утилизировать его в соответствии с местным законодательством по отдельной утилизации.

ВОПРОСЫ

Обращайтесь к своему местному представителю Bébé Confort или посетите страничку "Service" на нашем веб-сайте www.bebeconfort.com. При этом имейте при себе следующую информацию:

- серийный номер;
- марка и тип автомобиля и сиденье, на котором используется автокресло AxisFix;
- возраст (рост) и вес вашего ребенка.

ГАРАНТИЯ

Наша двухлетняя гарантия свидетельствует о нашей уверенности в высоком качестве конструкции и исполнения наших изделий, а также в их эксплуатационных характеристиках. Мы гарантируем, что это изделие произведено в соответствии с действующими в ЕС требованиями по безопасности и стандартами качества, применимыми к данной продукции. Также мы

гарантируем отсутствие дефектов материала и сборки на момент покупки. В соответствии с условиями, указанными в этом документе, нашей гарантией могут воспользоваться потребители на территории тех стран, где они купили изделие, в случае приобретения непосредственно в филиале Группы Dorel или у авторизованного дилера или продавца.

Наша двухлетняя гарантия распространяется на весь производственный брак и дефекты материалов при условии нормальной эксплуатации изделия в соответствии с руководством пользователя на срок 24 месяца с даты первоначальной розничной покупки первым конечным потребителем. Для предоставления ремонта или запасных частей по гарантии на дефекты материалов и сборки необходимо предъявить нам документ, подтверждающий покупку изделия не ранее чем за 24 месяца до даты запроса.

Наша двухлетняя гарантия не покрывает повреждения, причиненные изделию вследствие естественного износа, аварий, некорректного и ненадлежащего использования, беспечного обращения или несоблюдения руководства пользователя, повреждения вследствие использования совместно с другим изделием, повреждения, вызванные обслуживанием неуполномоченной третьей стороной, если этикетка или серийный номер был удален или изменен, а также в случае кражи. Примеры естественного износа включают истирание колес и ткани вследствие регулярного использования, естественное обесцвечивание, выход из строя материалов вследствие нормального старения.

Порядок действий в случае обнаружения дефекта:

При обнаружении проблем или дефектов необходимо немедленно обратиться к официальному дилеру или розничному продавцу нашей продукции. Наша двухлетняя гарантия признается ими¹². От вас требуется предъявить документ, подтверждающий покупку не ранее чем за 24 месяца до обращения. Рекомендуется предварительно подтвердить запрос на обслуживание в нашей сервисной службе. В случае обоснованной претензии по данной гарантии мы можем попросить вас вернуть изделие уполномоченному нами местному дилеру или продавцу, или отправить его нам в соответствии с нашими инструкциями. Мы обязуемся оплатить транспортировку к нам и обратно, если будут выполнены все наши инструкции. Мы можем устранить повреждения и/или дефекты, которые не охватываются нашей гарантией и юридическими правами потребителя, и/или отремонтировать изделия, которые не охватываются нашей гарантией, за разумную плату.

Права потребителя:

Потребитель имеет законные права в соответствии с действующим законодательством, которое может отличаться от страны к стране. Настоящая гарантия не ограничивает права потребителя в соответствии с применимым национальным законодательством.

Пожизненная гарантия:

На сайте www.bebeconfort.com/lifetimewarranty в разделе Сроки и условия мы предлагаем вам добровольную пожизненную гарантию от производителя для новых пользователей. Чтобы

получить пожизненную гарантию, необходимо зарегистрироваться на нашем сайте.

Эта гарантия предоставляется компанией Dorel, Нидерланды. Мы зарегистрированы в торговом реестре Нидерландов под номером 17060920. Наш фактический адрес: Korendijk 5, 5704 RD Helmond, The Netherlands /Нидерланды, наш почтовый адрес: P.O. Box 6071, 5700 ET Helmond, The Netherlands / Нидерланды.

Названия и адреса других дочерних компаний группы Dorel можно найти на последней странице данного руководства и на наших сайтах соответствующих торговых марок.

(1) Продукты, приобретенные в розничных магазинах или у дилеров, которые меняют бирки и идентификационные номера, не попадают под действие настоящей Гарантии. Также под действие настоящей Гарантии не попадают изделия, приобретенные у неуполномоченных розничных продавцов. Гарантия на такие продукты не распространяется, поскольку невозможно подтвердить их подлинность.

- A - Ayarlanabilir Baş desteği
- B - Kilif
- C - Omuz yastığı kancaları
- D - 5 nokta emniyet kemeri
- E - Çıkabilen omuz yastıkları
- F - Kemer donanımı tokası
- G - Kemer donanımı ayar düğmesi
- H - Kemer donanımı ayar kayışı
- I - Geriye yatırma kolu
- J - Çevirme kolu (sağ ve sol)
- K - Geriye bakma / İleriye bakma seçim düğmesi
- L - ISOFIX klips etkinleştirme kolu
- M - ISOFIX bağlantıları
- N - Kafalık ayar kolu
- O - Üst Bağlantı Kemer gerginlik göstergesi
- P - Üst Bağlantı Kemer gerginlik ayarlayıcı
- Q - Üst Bağlantı Kemer
- R - Üst Bağlantı Kemer kancası
- S - Üst Bağlantı Kemer saklama bölümü
- T - Talimat kitapçığı cebi
- U - Otomatik emniyet kayışı
- V - Taşıma

UYARI

- Tüm Bébé Confort ürünleri bebeğinizin güvenliği ve rahatı için özenle tasarlanmış ve test edilmiştir. Yalnızca Bébé Confort tarafından satılan veya onaylanan aksesuarları kullanın. Diğer aksesuarların kullanılması tehlikeli olabilir.
- Çocuğunuzun emniyetinden her zaman siz sorumlu-sunuz: bu talimatları dikkatlice okuyun ve kullanmadan önce ürünün nasıl kullanılacağını iyice öğrenin.
- Talimatları ileride kullanmak için daima saklayın; çocuk oto güvenlik koltuğunda özel olarak yerleştirilmiş bir saklama cebi vardır.

- AxissFix sadece araç içinde kullanılır.
- Geçmişi bilinmeyen ikinci el ürünler kullanmayın. Bazı parçalar kırık, aşınmış veya eksik olabilir.
- Bir kazada şiddetli gerilime maruz kalan AxissFix değiştirilmelidir: çocuğunuz için güvenli değildir.

UYARI:

- Güvenli olmayan durumlara neden olabileceğinden araç koltuğunda herhangi bir değişiklik yapmayın. Araçtaki AxissFix çocuk koltuğu:
- Bu ürünü satın almadan önce araç koltuğunuzun kullanılacak olan araçla uyumlu olduğundan emin olun.
 - ISOFIX bağlantı sistemini kullanmadan ve çocuk oto güvenlik koltuğunu aracınıza monte etmeden önce aracın kullanma kılavuzunu okumanız ZORUNLUDUR. Bu kılavuz size, onaylı i-Size Universal ISOFIX çocuk koltuğunuzun sınıf boyutuyla uyumlu yerleri gösterecektir.
 - i-Size Universal ISOFIX, sürüş yönüne bakar konumda B1 sınıfı.
 - i-Size Universal ISOFIX, sürüş yönüne bakar konumda B1 sınıfı.
 - Çocuğunuzun araç koltuğunu ISOFIX bağlantı sistemi ile bağlamadan önce aracın kullanım kılavuzunu okumanız gerekir.
 - Katlanan arka koltuğun yerine oturduğundan Çocuğunuzun boyu 61 ila 87 cm arasında olduğunda, AxissFix'i sürüş yönünün tersine bakar konuma yerleştirin.
 - Çocuğunuzun boyu 76 ila 105 cm arasında olduğunda (15 aylıktan daha büyük), AxissFix'i sürüş yönüne bakar konuma yerleştirin. Araç koltuğu maksimum 19 kg'lık bir ağırlığa uygun olarak tasarlanmıştır.
 - Bir çarpışma durumunda yaralanmalara neden olacak bagajların veya diğer objelerin emniyetli şekilde sabitlenmiş olduğundan emin olun.
 - Araçta doğrudan güneş ışığına maruz kaldığında Ax-

issFix'i mutlaka örtün. Aksi takdirde kılıf, metal ve plastik parçalar çocuğunuzun cildi için fazla sıcak olabilir.

- Çocuk oto güvenlik koltuğunu araca bağlayan kemerlerin sıkı olduğundan emin olun.

UYARI:

Oto güvenlik koltuğu ön yolcu koltuğuna yerleştirildiğinde, çocuğunuz sürüş yönünün tersine bakar konumda oturuyorsa ön yolcu hava yastığını devreden çıkarmanız gerekir.

UYARI:

Oto güvenlik koltuğu ön yolcu koltuğuna yerleştirildiğinde, çocuğunuz sürüş yönüne bakar konumda oturuyorsa ön yolcu hava yastığını devreden çıkarmanız ve yolcu koltuğunu en arka konuma getirmenizi tavsiye ederiz.

AxisFix oto güvenlik koltuğundaki bebek:

- Çocuğu asla yalnız bırakmayın.
- Kendinizin ve çocuğunuzun güvenliği için, yolculuğunuz ne kadar kısa olursa olsun çocuğu daima çocuk oto güvenlik koltuğuna oturtun ve bağlayın.
- Çocuğunuzu daima 5 nokta emniyet kemeri ile sağlam bir şekilde bağlayın. Kucak kemerlerinin aşağıdan takıldığından emin olun, pelvis sağlam bir şekilde bağlanarak gergin olmalıdır.
- Çocuğu oto güvenlik koltuğuna koyduktan sonra, kemeri çekerek kemerin yeterince sağlam olduğundan emin olun. Her kullanımdan önce, kemerin hasarlı veya bükülmüş olmadığından emin olun.
- Kemerlerle çocuğunuzun arasına birden fazla parmak girmediyinden (1 cm) emin olun. 1 cm'den daha fazla boşluk varsa, kemeri daha fazla sıkın.
- Baş desteğinin doğru yüksekliğe ayarlandığından emin olun.
- Çocuk oto güvenlik koltuğunu kılıfsız şekilde kullan-

mayın. Kılıfı, üretici firmanın önerdiğinin dışındaki bir koltuk kılıfı ile değiştirmeyin, çünkü çocuk oto güvenlik koltuğunun doğru çalışmasında doğrudan etkisi vardır.

- Bir aracın içindeki sıcaklık özellikle uzun süre güneşe maruz kaldıktan sonra çok yüksek olabilir. Bu gibi durumlarda özellikle metal kısımların, kemer bağlayıcılarının ısınarak yakmasını önlemek için çocuğun koltuğunu bir bezle ya da diğer uygun nesnelere kapatmanız önemle tavsiye edilir.

UYARI:

Çocuğunuzun yaşı 15 ayı veya boyu 87 cm'yi geçene kadar, AxisFix sürüş yönünün tersine doğru bakacak şekilde kullanılmalıdır.

UYARI:

Asla iki ISOFIX bağlantı ve çocuk koltuğu emniyet kemeri sistemini çocuk koltuğunuzu monte etmek için birleştirmeyin.

DIKKAT:

ISOFIX'te, bağlantı klipslerinin kullanımı araca alçak bağlantı için yeterli değildir. "Üst Bağlantı Kemeri"nin araç üreticisi tarafından tavsiye edilen üst bağlantı noktasına bağlanması şarttır. Model ISOFIX ek bağlantı noktaları kullanılarak AxisFix koltuğun ek kayışlarla bağlanması. ISOFIX bağlantı parçaları, çocuk güvenliği sistemlerinin araca kolay ve güvenli bir şekilde sabitlenmesi için geliştirilmiştir. Bu bağlantı parçaları yeni modellerde standart haline gelmiş olsa da, her araçta bulunmamaktadır. Hangi çocuk koltuğunun doğru şekilde monte edilebileceğini öğrenmek için ekteki araç listesine başvurun (www.bebeconfort.com sitesinden de güncel listeye başvurabilirsiniz)

- Bu ürün, hava yastığı önde olan yerlere sürüş yönünün tersine bakar konumda (61-87 cm) monte

edilmemelidir. Hava yastığını devre dışı bırakabilirsiniz (araç kilavuzuna başvurun). Bu durumda, hava yastığını devre dışı bırakabiliyorsanız, çocuk koltuğunu ön koltukta kullanabilirsiniz.

• Sürüş yönüne bakar konumda (76-105 cm), çocuk oto güvenlik koltuğu aracın arka koltuğuna veya istisnai durumlarda, kullanıldığı ülkenin yasalarına uygun şekilde ön koltuğa yerleştirilmelidir (Fransa'da: 27.12.1991 tarihi, 91-1321 sayılı kanun hükümleri uyarınca). AxissFix'i ön koltukta kullanacaksanız, söz konusu koltuğun hava yastığının devre dışı bırakılması veya yolcu koltuğunun maksimum derede geriye çekilebilir olması gerekmektedir (lütfen araç kilavuzuna başvurun).

• Çocuk oto güvenlik koltuğunu geriye bakar konumda monte ederken, üst kemer kayışı bağlantı noktasının konumuna göre çeyrek tur dönebilir. Bu, ürünün çalışmasını etkilemez.

• Çocuk oto güvenlik koltuğu monte edilirken, üst kayışın doğru şekilde geçirilebilmesi için baş arkalığının çıkarılması gerekir.

• Uyarı: Çocuk oto güvenlik koltuğu monte edilirken, araç içindeki bağlantı noktalarının konumlarına bağlı olarak çocuk koltuğunun tabanıyla araç koltuğu arasına boşluk kalması mümkündür.

• Bir kaza sonrasında oto güvenlik koltuğu mutlaka değiştirilmelidir.

• Çarpışma durumunda arabada koltukta oturan kişilerin yaralanmasına sebep olacak herhangi bir bagajın iyice sabitlendiğini kullanici daima kontrol etmelidir.

• Araç kullanım sırasında sorun yaşanmaması için oto güvenlik koltuğunun plastik bölümü veya kemerleri koltuğun altına veya araç kapısına sıkışmayacak şekilde yerleştirilmeli ve monte edilmelidir.

• Üretici firmaya sormadan oto güvenlik koltuğunun veya emniyet kemerinin malzemelerini ya da diğer yapısal parçalarını değiştirmeyin.

• Çocuk oto güvenlik koltuğunu kılıfsız şekilde kullanmayın. Kılıfı, üretici firmanın önerdiği dışındaki bir koltuk kılıfı ile değiştirmeyin, çünkü çocuk oto güvenlik koltuğunun doğru çalışmasında doğrudan etkisi vardır.

• Bu çocuk oto güvenlik koltuğu sadece kullanım talimatlarına uyulursa etkili olur.

• Çocuk içinde oturmadığı anda hiç çocuk oto güvenlik koltuğunu daima bağlayın.

• Kaza durumunda fırlama tehlikesinden kaçınmak için arka taraftaki rafa asla ağır nesnelere yerleştirmeyin.

• Koltuğun veya kemerin hiçbir kısmının koltuğun altına ya da aracın kapısına sıkışmadığını daima kontrol edin.

• Katlanır koltuklar daima yerlerine kilitlemiş olmalıdır.

• Çocuk oto güvenlik koltuğunu satın aldıktan sonra aracınızın koltuğuna monte edin. Aracın emniyet kemerinin boyu nedeniyle herhangi bir montaj problemiyle karşılaşmanız halinde derhal distribütörünüze danışın.

• Montajın doğru yapıldığı ya da sistemin doğru kurulduğu ilgili herhangi bir şüphelenirse, çocuk oto güvenlik koltuğunun distribütörü ya da üretici firması ile kullanıcının temasa geçmesi önerilir.

BAKIM

Kumaş:

- Kılıf ve omuz yastıkları yıkamak için çıkartılabilir. Kılıfın herhangi bir zamanda değiştirilmesi gerekirse, çocuk emniyet sistemi performansına entegre bir parçası olduğundan sadece resmi Bébé Confort kılıfı kullanın.
- Temizlemeden önce kumaşa dikilen etiketi kontrol edin, her bir ürünün nasıl yıkanacağını gösteren yıkama işaretlerini göreceksiniz.
- Araç koltuğunu temiz tutun. Yağlayıcılar veya aşındırıcı temizlik maddeleri kullanmayın.



Dış kısım:

- Dış kısmı nemli bir bez kullanarak temizleyin.

ÇEVRE

Boğulmayı önlemek için plastik kılıfları çocuklardan uzak tutun.

Bu ürünü artık kullanmayacağınızda çevreyi korumak amacıyla ürünü yerel kurallara uygun olarak çöp çeşidine göre ayırarak atmanızı rica ederiz.

SORULAR

Lütfen bölgenizdeki Bébé Confort distribütörünüzle iletişime geçin veya www.bebeconfort.com web sitemizde “Hizmetlerimiz” sekmesini ziyaret edin.

Bunu yaparken lütfen aşağıdaki bilgileri hazır tutun:

- Seri numarası;
- AxissFix'in kullanıldığı araç ve koltuk markası ve tipi;
- Çocuğunuzun yaşı, boyu ve kilosunu.

Taşıma ve Nakliye Esnasında Dikkat Edilmesi Gereken Hususlar: Ürün orijinal ambalaj/kolisinde muhafaza edilmelidir. Satın aldığınız ürünün orijinal kolisi ile birlikte aracınıza teslim edilmesini istiyorsanız, ürünün orijinal ambalajının/kolisinin kapalı ve hasar görmemiş olduğundan emin olunuz. Ürünler nakliye ve taşıma esnasında kutu üzerinde belirtilen taşıma yönü dikkate alınarak taşınmalıdır. Ürünleri yüksek dereceli sıcaklıklardan, ateşten ve darbelerden koruyunuz, ıslak ve rutubetli ortamlarda muhafaza etmeyiniz.

GARANTİ

Bu 24 aylık garantimiz tasarımı, mühendislik, üretim ve ürün performansımızın kalitesine olan güvenimizi yansıtmaktadır. Bu ürünün, bu ürün için geçerli olan Avrupa güvenliği gereksinimleri ve kalite standartlarına uygun olarak üretilmiş olduğunu ve satın alındığı tarihte malzeme ve işçilik açısından kusuru olmadığını garanti ederiz. Burada belirtilen koşullar altında, bu garanti bu ürünün Dorel Grup şirketlerinden biri, yetkili ithalatçısı veya onların anlaşmalı bayisi tarafından satıldığı ülkelerdeki tüketiciler tarafından talep edilebilir.

24 aylık garantimiz normal koşullarda ve kullanım kılavuzuna uygun olarak kullanıldığında, ilk son kullanıcı tarafından orijinal satın alım tarihinden itibaren 24 aylık süre boyunca, malzeme ve işçilik açısından tüm üretim kusurlarını kapsamaktadır. Malzeme ve işçilik açısından kusurlara karşı garanti kapsamında onarım veya yedek parça talep etmek için, servis talebinde önceki 24 ay içinde ürünün alındığını gösteren satın alma belgesi ile yetkili ithalatçı garanti belgesi ibraz edilmelidir.

24 aylık garanti süremiz, normal aşınma ve yıpranma, kazalar, yanlış kullanım, ihmâl, yangın, sıvıyla temas veya başka bir dış neden, kullanım kılavuzuna uyulmaması, başka bir ürün ile birlikte kullanma, bizim tarafımızdan yetkilendirilmemiş biri tarafından yapılan servis sonucunda oluşan hasarları veya ürünün çalınması, herhangi bir etiket ya da kimlik numarasının üründen çıkarılması veya değiştirilmesi durumlarını kapsamamaktadır. Normal yıpranma ve aşınma ile, düzenli kullanım sonucu oluşan tekerlekler ve kumaşları, ürünün normal şekilde eskimesi nedeniyle renk ve malzemelerdeki doğal deformasyonu kast edilmemektedir.

Ürünün ayıplı olduğunun anlaşılması durumunda tüketici, 6502 sayılı Tüketicinin Korunması Hakkında Kanununun 11. Maddesinde yer alan; Sözleşmeden dönme, Satış bedelinden indirim isteme, Ücretsiz onarılmasını isteme, Satılanı ayıpsız bir misli ile değiştirilmesini isteme, haklarından birini kullanabilir. Tüketiciler ürün ile ilgili şikâyet ve itiraz konusunda başvurularını tüketici mahkemelerine ve ikamet ettiği ilçe tüketici hakem heyetlerine yapabilirler.

Arızalı veya kusurlu ürün durumunda ne yapılmalıdır: Sorun veya arızaların ortaya çıkması halinde, iletişime geçeceğimiz ilk nokta yetkili ithalatçı veya bizim onayladığımız bir perakende satıcıdır. Yetkili Bayi ve ithalatçımız 24 aylık garanti süresini sağlamaktadır⁽¹⁾. Servis talebinden önceki 24 ay içinde ürünü satın aldığınızı gösteren belgeyi ve yetkili ithalatçı garanti belgesini ibraz etmelisiniz. Servis talebiniz için [marka] ithalatçı servisimizden ön onay almanız işleminizi kolaylaştıracaktır. Bu garanti kapsamında geçerli bir talepte bulunmanız durumunda, sizden ürünüünüzü yetkili ithalatçıya veya bizim onayladığımız bir perakende satıcıya teslim etmenizi ya da ürünü talimatlarımıza uygun şekilde bize göndermenizi isteyebiliriz. Tüm talimatlara uyulması şartıyla, kargo ücretleri tarafımızca karşılanacaktır. Garanti ve müşterinin yasal hakları kapsamında olmayan hasarlar ve kusurlar veya ürünlere, makul bir ücret karşılığında hizmet sağlanır.

Tüketicinin hakları:

Bir tüketicinin, ülkeden ülkeye farklılık gösteren geçerli tüketici yasasına göre yasal hakları vardır. Geçerli ulusal yasalara tabi olan tüketicinin hakları bu garantiden etkilenmez.

Ömür Boyu Garanti:

Bébé Confort , şart ve koşulları www.bebeconfort.com/lifetimewarranty web sitemizde yayınlanan durum ve şartlar altında üretici olarak ilk kullanıcılara yönelik gönüllü bir Ömür Boyu Garanti sunmaktadır. Bu Ömür Boyu Garanti hakkından yararlanmak için, web sitemizden kayıt yaptırmanız gerekmektedir.

Bu garanti Hollanda'da 17060920 şirket numarası ile kayıtlı Dorel Netherlands tarafından verilmektedir.

Dorel grubunun diğer bağlı kuruluşlarının isim ve adres bilgileri, bu kılavuzun en son sayfasında ve ilgili markayla ilgili web sitemizde bulunabilir.

(1) Etiketleri veya tanımlama numaralarını kaldıran veya değiştiren tedarikçi veya bayilerden satın alınan ürünler onaysız olarak değerlendirilecektir. Bu ürünlerin orijinaliği doğrulanmadığı için garanti verilmemektedir.

A - مسند الرأس

B - الكوسة

C - حزام بخمس نقاط

D - وسادات كتف قابلة للإزالة

E - خبطات وسادات الكتف

F - مشبك الحزام

G - زر تعديل الحزام

H - طوق تعديل الحزام

I - مقبض الإمالة

J - مقبض التنوير (يمين و يسار)

K - زر اختيار الوضعية المواجهة للخلف / المواجهة للأمام

L - مقبض تشغيل مشابك ISOFIX

M - وصلات ISOFIX

N - مقبض تعديل مسند الرأس

O - مؤشر شدّ TOP-TETHER

P - مُعيل شدّ حزام TOP-TETHER

Q - حيز تخزين حزام TOP-TETHER

R - مشبك TOP-TETHER

S - موضع تخزين TOP-TETHER

T - موضع تخزين نشرة التعليمات

U - حزام الأمان الأوتوماتيكي

V - الحامل

السلامة

- صُممت جميع منتجات Bébé Confort بعناية، كما خضعت للاختبار لضمان راحة الطفل وسلامته. لا تستخدم إلا الملحقات التي تباعها Bébé Confort أو توافق عليها.
- فاستخدام ملحقات أخرى قد ينطوي على المخاطر.
- أنت مسؤول شخصياً على سلامة طفلك في جميع الأوقات، يُرجى قراءة هذه الإرشادات بعناية والتعرف على المنتج

جيداً قبل استخدامه.

• احرص على الاحتفاظ بالإرشادات للاطلاع عليها مستقبلاً،

ويوجد حيز مخصص لتخزينها بمقعد الطفل.

• يستخدم الـ AxissFix داخل السيارة فقط.

• لا تستعمل منتجات مستعملة مجهولة التاريخ. قد تكون

بعض الأجزاء مكسورة أو ممزقة أو مفقودة.

• استبدل الـ AxissFix في حالة تعرضه إلى ضغوط عنيفة

جزءاً حادث: استعماله يهدد السلامة المتلى لطفلك.

تحذير:

لا تُحدث أيّ تغييرات مهما كانت على مقعد السيارة، فقد

يؤدّي هذا إلى أوضاع غير آمنة.

مقعد الـ AxissFix في السيارة:

• قبل شراء هذا المنتج، احرص على أن يكون مقعد السيارة

ملائماً للسيارة التي سيستعمل داخلها.

• قبل استخدام نظام التثبيت ISOFIX، يتوجب عليك قراءة

دليل إرشادات السيارة قبل تثبيت مقعد طفلك. سيوضح هذا

الدليل الأماكن المتوافقة مع فئة حجم مقعد الطفل، الحائز

على موافقة الـ i-Size Universal ISOFIX.

• الـ ISOFIX i-Size Universal في الوضع المواجه

للخلف، حجم الفئة D.

• الـ ISOFIX i-Size Universal في الوضع المواجه

للأمام، حجم الفئة B1.

• قبل تثبيت مقعد السيارة الخاص بطفلك باستخدام نظام

ISOFIX للتثبيت، يجب عليك قراءة دليل التعليمات الخاص

بالسيارة. سوف يرشدك هذا الدليل إلى الأماكن المتوافقة مع

حجم فئة مقاعد السيارة.

• احرص على أن يكون المقعد الخلفي القابل للطي مستقرًا

جيداً في موضعه.

• ثبت الـ AxissFix في وضعية مواجهة للخلف عندما

يكون طول طفلك ما بين 61 و 87 سنتيمتراً.

- يمكنك تثبيت الـ AxissFix في وضعية مواجهة للأمام - عندما يتراوح طول ابنك بين 76 و 105 سنتيمتر (أكبر من 15 شهرا)، كتلة الراكب القصوى التي صُمم مقعد السيارة لأجلها هي 19 كلغ.
- احرص على أن تكون الأمتعة والأشياء التي من شأنها احداث إصابات في حالة تصادم مؤتمنة بشكل ملائم.
- غطّي دالما الـ AxissFix عندما يكون مكشوفاً بشكل مباشر لأشعة الشمس وإلا فإنّ الغطاء والأجزاء المعدنية والبلاستيكية بإمكانها أن تصير ساخنة جداً بالنسبة لطفلك.
- احرص على أن تكون الأحزمة المثبتة للمقعد بالسيارة مشدودة بشكل كاف.

تحذير:

عندما يكون مقعد السيارة مثبتاً على مقعد الراكب الأمامي، يجب إيقاف تشغيل الوسادة الهوائية للراكب الأمامي إذا كان طفلك جالسا في وضعية مواجهة للخلف.

تحذير:

عندما يكون مقعد السيارة مثبتاً على مقعد الراكب الأمامي، ننصح بإيقاف تشغيل الوسادة الهوائية للراكب الأمامي إذا كان طفلك جالسا في وضعية مواجهة للأمام وأن يوضع مقعد الراكب في أبعد نقطة في الخلف.
الطفل في مقعد السيارة AxissFix :

- اياك أن تترك الطفل دون مراقبة.
- لأجل سلامتك وسلامة طفلك، احرص دائماً على وضع الطفل بمقعد الطفل للسيارة و ربط حزامه حتى لو كانت رحلتك بالسيارة قصيرة.

• أمّن طفلك دائماً باستعمال الحزام ذو الخمس نقاط. احرص على أن يتم ارتداء حزام الحجر في الجزء السفلي من الجسم حتى يكون الحوض مثبتاً بشكل جيد مع الضغط عليه.

• بعد وضع الطفل في مقعد السيارة، احرص على أن يكون الحزام مشدودا بشكل كاف من خلال سحب الحزام. قِل

كلّ استعمال، احرص على أن لا يكون الحزام متضررا أو ملتويًا.

• احرص على أن تكون المسافة بين الأحزمة و طفلك هي مقدار اصبع واحد (1 سم). إذا كانت هنالك مسافة تزيد عن 1 سم، شدّ الحزام أكثر.

• عاين من أجل التأكد أن مسند الرأس مُعدّل على الارتفاع الملائم.

• تجنب استخدام نظام تأمين الطفل دون الغطاء. لا تستبدل غطاء المقعد بغطاء آخر غير ذلك الذي توصي به الشركة المصنعة، لأن ذلك سيكون له أثر مباشر على وظائف نظام تأمين الطفل.

• قد تصبح درجة الحرارة داخل السيارة مرتفعة جداً، خاصة بعد فترة طويلة من التعرّض لأشعة الشمس. يُنصح بشدّة في ظلّ هذه الظروف تغطية مقعد السيارة بأحد المعدات أو شيء شبيه لمنع تهيّات الحزام، وخاصة الأجزاء المعدنية، من أن تصير ساخنة و تحرق الطفل.

تحذير:

يجب استعمال مقعد AxissFix في الوضعية المواجهة للخلف حتى يبلغ الطفل 15 شهرا من عمره أو يزيد طوله عن 87 سم.

تحذير:

لا تجمع بين شبكي ISOFIX اثنين و أنظمة حزام مقعد السيارة لتثبيت مقعد السيارة الخاص بالطفل.

انتبه:

في نظام ISOFIX لا يكفي استخدام المشابك الموجودة للتثبيت المنخفض بالسيارة. فمن الأساسي تثبيت "TOP TETHER" في نقاط التثبيت العلوية التي توصي بها الشركة المصنعة للسيارة.

تثبيت مقعد Axiss Fix بأحزمة إضافية باستخدام نقاط التثبيت الإضافية ISOFIX بالسيارة.

تم تطوير عناصر التثبيت ISOFIX لتثبيت الطفل على نحو آمن وسهل داخل السيارة. هذه العناصر غير موجودة في جميع أنواع السيارات رغم أنها أصبحت من التجهيزات القياسية في الطرازات الأحدث. راجع القائمة المرفقة بالسيارة التي يمكن تثبيت مقعد السيارة بها بشكل سليم (كذلك يمكنك الرجوع إلى التحدثيات الإضافية لهذه القائمة على الموقع الإلكتروني www.bebeconfort.com)

- في الوضع المواجه نحو الخلف (61-87 سم)، يجب عدم تثبيت هذا المنتج في الأماكن المزودة بأكراس الهواء. وربما يمكنك إيقافها عن العمل (راجع دليل السيارة). في هذه الحالة، وإن تمكنت من إيقاف أكراس الهواء عن العمل، يمكنك استخدام مقعد الطفل بالكرسي الأمامي.
- في الوضع المواجه إلى الأمام (105-132 سم)، يجب تثبيت مقعد الطفل على المقعد الخلفي بالسيارة أو استئنائياً على المقعد الأمامي وفقاً للقانون المطبق في بلد الاستخدام (في فرنسا: وفقاً للشروط المخصوص عليها في المرسوم رقم 91-1321 بتاريخ 27/12/1991). إذا كنت تستخدم Axiss Fix على المقعد الأمامي، لا بد أن يكون بإمكانك إيقاف أكراس الهواء بهذا المقعد عن العمل أو تحريك ظهر المقعد إلى أبعاد نقطة ممكنة (يرجى مراجعة دليل سيارتك).
- عند تثبيت المقعد في الوضع المواجه نحو الخلف، يمكن لحزام التثبيت الـ TOP TETHER بدور ربع لفة بحسب موضع نقطة التثبيت. وذلك لا يعوق المنتج عن أداء مهمته.
- عند تثبيت مقعد الطفل، من الضروري إزالة مسند الرأس كي يمكن تمرير الحزام الـ TOP TETHER بشكل سليم.
- تحذير: عند تثبيت مقعد الطفل، قد تكون هناك فراغات بين قاعدة مقعد الطفل وكرسي السيارة بحسب مواضع نقاط التثبيت داخل السيارة.
- من الأساسي استبدال مقعد الطفل بأخر جديد عقب وقوع

حادث.

- يتعين على المستخدم التأكد من إحكام ربط أي أمتعة أو غيرها من الأغراض التي قد تتسبب في إصابة الطفل حال وقوع ارتطام.
- الأجزاء الصلبة والقطع البلاستيكية بنظام تأمين الطفل موضوعة ومثبتة بحيث لا يمكن أن تعلق في كرسي متحرك أو في باب السيارة عند استخدام السيارة في الظروف العادية.
- تجنب تعديل هيكل أو خامات مقعد الطفل وحزام السيارة دون استشارة الشركة المصنعة.
- تجنب استخدام نظام تأمين الطفل دون الغطاء. لا تستبدل غطاء المقعد بغطاء آخر غير ذلك الذي توصي به الشركة المصنعة، لأن ذلك سيكون له أثر مباشر على وظائف نظام تأمين الطفل.
- يعمل نظام تأمين الطفل بفعالية فقط عند اتباع إرشادات الاستخدام.
- احرص دائماً على ربط أحزمة التأمين حتى في حالة عدم جلوس الطفل عليه.
- لا تضع أبداً أغراضاً ثقيلة على الرف الخلفي لتجنب تحولها إلى قذائف متدفعة حال وقوع حادث.
- احرص دائماً على التأكد من أنه لا يوجد أي جزء من المقعد أو أحزمة الأمان عالق تحت كرسي أو في باب السيارة.
- الكراسي التي تُطوى لا بد من فتحها وتثبيتها بأمان.
- عقب الشراء، قم بتثبيت المقعد بالسيارة.
- إن وجدت أي مشكلات في التثبيت بسبب طول حزام أمان السيارة، اتصل بالموزع فوراً.
- إن ساورتك أي شكوك بشأن أسلوب التثبيت السليم أو استخدام النظام، يُنصح المستخدم بالاتصال بالموزع أو شركة تصنيع نظام تأمين الطفل.

ضمان

يعكس ضماننا لمدة 24 شهراً تقفنا في الجودة التامة لتصميمنا وهندستنا وإنتاجنا وأداء منتجنا. نحن نضمن لكم أن هذا المنتج تم تصنيعه وفقاً لمطالبات السلامة الأوروبية السارية ومعايير الجودة التي تطبق على هذا المنتج، وأن هذا المنتج خالي من أي عيوب صناعة وأي عيوب تتعلق بإتقان التصنيع وفي وقت الشراء. وفقاً للشروط المذكورة في هذه الوثيقة، يجوز للمستهلكين الاحتجاج بهذه الضمانة في البلدان التي يبيع فيها هذا المنتج من قبل فرع لمجموعة Dorel أو من قبل وكيل أو تاجر بالتجزئة معتمدين.

يشمل ضماننا لمدة 24 شهراً أي عيوب صناعة وأي عيوب تتعلق بإتقان التصنيع عند الاستخدام في الظروف الطبيعية وفقاً لدليل المستخدم لمدة 24 شهراً بدءاً من تاريخ الشراء الأصلي بالتجزئة من قبل أول عميل مستخدم نهائي. لطلب أي تصليحات أو قطع غيار خلال فترة الضمان يجب عليك أن تقوم بتقديم إثبات الشراء في غضون 24 شهراً السابقة لطلب الخدمة.

لا يشمل ضماننا لمدة 24 شهراً الضرر الناتج عن البلى والتلف بالاستهلاك العادي إلى جانب الأضرار التي تسببها الحوادث والاستعمال التسعفي والإهمال والنار وملازمة السوائل أو أي مسبب خارجي، الضرر الذي يكون نتيجة عدم اتباع دليل المستخدم، الضرر الناتج عن الاستعمال مع منتج آخر، الضرر الناتج عن خدمة قدمها شخص غير مخوّل من قبلنا، أو إذا كان المنتج مسروقاً أو عند إزالة أو تغيير أي ملصق أو رقم تعريف من المنتج. يندرج ضمن الأملّة عن التلف والبلى الاعتياديين المجلات والقماش التالف بسبب الاستعمال المنتظم والانحلال الطبيعي للألوان والمواد نظراً للتقدم الطبيعي في عمر المنتج.

القماش

- رئيسياً من أداء مساند الرأس.
- قبل الغسل، اطلع على الملصقة المخيطة بالقماش للاطلاع على رموز الغسل التي تشير إلى الطريقة المناسبة لكل قطعة.
- حافظ على مقعد السيارة نظيفاً. لا تستعمل زيوت التشحيم أو مواد التنظيف العدوانية.



الهيكل الخارجي:

- قم بتنظيف الهيكل الخارجي باستخدام قطعة قماش رطبة.

البيئة

حافظ على كافة مواد التغليف البلاستيكية بعيداً عن متناول الأطفال لتجنّب خطر الاختناق. للمحافظة على البيئة، عند التوقف عن استعمال هذا المنتج، نطلب منك التخلص من المنتج لدى المنشآت الخاصة بالكمّات المماثلة بالتوافق مع القوانين المحلية.

أسئلة

- Bébéconfort المحلي أو زر موقعنا يُرجى الاتصال بـموزع www.bebeconfort.com في ركن خدماتنا أو "Our services".
- عند الاتصال يُرجى أن تكون المعلومات التالية بحوزتك:
 - الرقم المسلسل
 - العلامة التجارية و طراز السيارة و المقعد الذي استعمل عليه الـ AxissFix.
 - عمر (طول) ووزن طفلك.

5704 RD Helmond، هولندا، و عنواننا البريدي هو:
P.O. Box 6071, 5700 ET Helmond، هولندا.

أسماء و تفاصيل عناوين الفروع الأخرى لمجموعة Dorel
يمكن إيجادها في الصفحة الأخيرة من هذا الدليل و على
موقعنا بالنسبة للعلامة التجارية المعنية.

(1) المنتجات التي تم شراؤها من بائعي تجزئة أو متعاملين يزيلون
أو يغيرون المصنفات أو الأرقام التعريفية تعتبر غير مصرح بها.
المنتجات التي تم شراؤها من عند بائعي تجزئة غير مخول لهم تعتبر
غير مصرح بها أيضا. لا تسري امان ضمانة على هذه المنتجات بما أن
موثوقية هذه المنتجات لا يمكن تأكيدهما.

ما الذي يجب فعله في حالة وجود عيوب:

في حالة وجود مشاكل أو عيوب، أول جهة اتصال هي
المتعامل أو البائع بالتجزئة المخول والمعترف به من قبلنا.
ضمانتنا التي تدمر 24 شهرا معترف بها لديهم (1). عليكم
تقديم دليل شرائكم الذي تم إجراؤه في الأشهر الأربع و
العشرين السابقة لطلب الخدمة. من الأسهل أن تسعوا إلى
المصادقة على طلب خدمتكم مسبقا من قبلنا. إذا ما قدمتم
دعوى شرعية تحت هذه الضمانة، فمن الممكن أن نطلب
منكم إرجاع المنتج إلى المتعامل أو البائع بالتجزئة المخول
و المعترف به لدينا أو أن ترسلوا المنتج إلينا وفقا لتعليماتنا.
سندفع ثمن الإرسال و أجرة شحن الإرجاع إذا ما تم اتباع
جميع التعليمات. الأضرار و/ أو العيوب التي لا تغطيها
ضمانتنا أو الحقوق القانونية للمستهلك و/ أو الأضرار و/
أو العيوب المتعلقة بالمنتج و التي لا تغطيها ضمانتنا يمكن
التعامل معها مقابل رسوم معقولة.

حقوق المستهلك:

يتمتع المستهلك بحقوق قانونية وفقا للتشريعات الخاصة
بالمستهلك، و التي يمكن أن تتغير من بلد لآخر. حقوق
المستهلك وفق التشريعات الوطنية المعمول بها لا تتأثر بهذه
الضمانة.

ضمانة طيلة العمر:

وفقا للأحكام و الشروط المنشورة على موقعنا:
www.bebeconfort.com/lifetimewarranty
نمنح للمستهلكين الأوائل ضمانة مصنع طوعية. من أجل
طلب هذه الضمانة عليكم التسجيل على موقعنا الإلكتروني.
هذه الضمانة متوفرة من قبل Dorel Netherlands.

نحن مسجلون في هولندا تحت رقم الشركة الآتي:
Korendijk 5، عنواننا التجاري هو: 17060920.